



**RICETRASMETTITORE PALMARE STAGNO TRIBANDA
50/144/430 MHz**

VX-7R

Manuale operativo

Italiano



VERTEX STANDARD CO., LTD.

4-8-8 Nakameguro, Meguro-Ku, Tokyo 153-8644, Japan

VERTEX STANDARD

US Headquarters

10900 Walker Street, Cypress, CA 90630, U.S.A.

International Division

8350 N.W. 52nd Terrace, Suite 201, Miami, FL 33166, U.S.A.

YAESU EUROPE B.V.

P.O. Box 75525, 1118 ZN Schiphol, The Netherlands

YAESU UK LTD.

Unit 12, Sun Valley Business Park, Winnall Close
Winchester, Hampshire, SO23 0LB, U.K.

VERTEX STANDARD HK LTD.

Unit 5, 20/F., Seaview Centre, 139-141 Hoi Bun Road,
Kwun Tong, Kowloon, Hong Kong

Indice

Prefazione	1	Funzionamento della memoria	45
Comandi e connessioni	2	Canali memoria normale	46
Indicazioni e simboli	3	Scrittura in memoria	46
Funzioni della tastiera	4	Memorizzazione di frequenze	
Accessori ed opzioni	6	TX/RX indipendenti	46
Installazione degli	7	Richiamo della memoria	47
Montaggio dell'antenna	7	Canale memoria preferenziale "Home"	47
Montaggio dell'aggancio per cintura	8	Etichette alfanumeriche per la memoria	48
Installazione del pacco batterie FNB-80LI	8	Spostamento sintonia in modo memoria	49
Installazione del portatile alcaline		Nascondere i canali della memoria	50
FBA-23 (Opzionale)	9	Funzionamento della memoria a gruppi di canali	51
Informazioni sulla durata di carica della batteria	10	Trasferire i dati dalla memoria al VFO	52
Alimentazione con corrente alternata mediante		Modo memoria esclusivo	52
l'NC-72C/U (solo ricezione)	10	Modo memoria HYPER	53
Interfaccia per la trasmissione a pacchetti "packet"	11	Memoria a richiamo diretto	54
Funzionamento	12	Canali memoria stazioni radiodiffusione	
Accensione e spegnimento	12	ad onde corte	55
Regolazione del volume	12	Memoria canali nautici VHF	56
Regolazione dello squelch	13	Scansione	57
Selezione della banda operativa	14	Scansione a VFO	58
Selezione della banda frequenza	15	Scansione con la memoria	58
Regolazione della sintonia	16	Esclusione temporanea in scansione memoria	59
Silenziamento audio	17	Come escludere un canale durante la scansione con la	
Aggancio sintonia banda principale/secondaria	17	memoria	59
Trasmissione	18	Scansione in una selezione preferenziale	
Variazione livello potenza trasmissione	18	della memoria	60
Funzionamento con VOX	19	Scansione su banda programmata in memoria	
Ricezione radiodiffusione AM	20	"PMS"	61
Ricezione banda aeronautica AM	20	"Dual Watch" – ascolto su due frequenze	
Ricezione radiodiffusione FM/audio TV	21	(canale di priorità)	61
Ricezione bollettini meteorologici	22	Accensione automatica della luce di cortesia	
Blocco comandi	23	sulle pause in scansione	62
Illuminazione di cortesia della tastiera e		Cicalino sugli estremi di banda	62
dello schermo	24	Funzionamento dell'analizzatore di spettro	63
Disabilitare il tono "beep" associato		Funzionamento della ricerca intelligente	64
alla pressione dei tasti	24	Individuazione frequenza stazioni	66
Operatività evoluta	25	Connessione ad Internet	67
Impostazione delle dimensioni lettura		Sensore multifunzionale	68
di frequenza sullo schermo	25	Opzioni sensori	69
Variare il passo di canalizzazione	25	Impostazioni orologio	69
Variare il modo operativo	26	Visualizzare involuppo audio	70
Traffico con ripetitori	27	Selezione unità misura temperatura	70
Uso dei subtoni "CTCSS"	30	Selezione unità misura pressione	70
Funzionamento del DCS	31	Calibrazione del barometro	
Scansione a ricerca toni	32	con la pressione atmosferica corrente	70
Funzionamento chiamata CTCSS	33	Selezione unità misura altitudine	71
Funzionamento a toni misti	33	Calibrazione dell'altimetro	71
Tono di chiamata (1750 Hz)	34	Funzionamento del temporizzatore	72
Sistema di verifica copertura automatico ARTS	35	Personalizzazione dello schermo	73
Funzionamento del DTMF	38	Modo ad icone	73
Funzionamento del canale di emergenza	39	Selezione delle icone	73
Attenuatore d'ingresso RF	40	Editore icone	74
Risparmio batteria in ricezione	40	Schermo ad apparecchio spento	75
Impostazione del circuito di risparmio batterie		Strumento a barre S e TX	76
in trasmissione	41	Editore caratteri	77
Disabilitare STROBE	41	Contrasto dello schermo	78
Funzione di spegnimento automatico (APO)	42	Illuminazione di cortesia	78
Temporizzatore di tempo massimo		Personalizzazione di STROBE	79
di trasmissione (TOT)	42	Procedura d'azzeramento	80
Blocco trasmissione canale occupato	43	Clonazione	81
Monitor microfono	43	Configurazione	82
Variare la deviazione in trasmissione FM	44	Installazione del modulo opzionale SU-1	97
		Caratteristiche	98

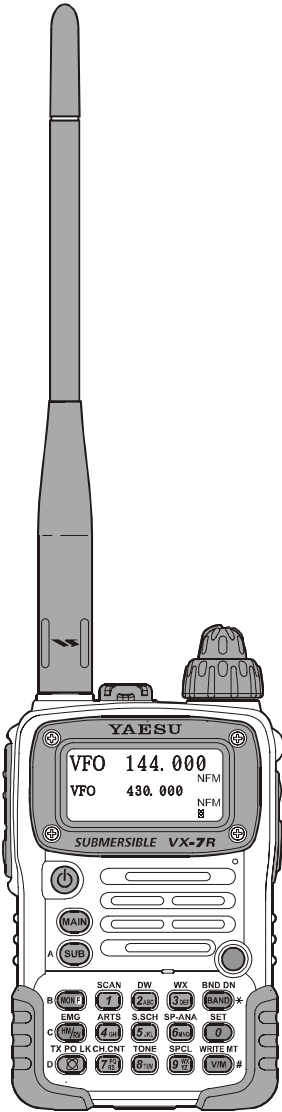

Il **VX-7R** è un ricetrasmittitore portatile miniaturizzato tribanda a copertura di frequenza estesa in ricezione, raggiunge i limiti più elevati nei collegamenti VHF-UHF con una incomparabile capacità di monitorare sulle bande.

Le ridotte dimensioni del **VX-7R** vi permettono di portarvelo sempre appresso, qualunque cosa stiate facendo: escursionismo, sciando o passeggiando per la città; la flessibilità operativa darà all'operatore molte gratificazioni. Oltre a coprire come ricetrasmittitore i 50, 144 e 430 MHz, la copertura in ricezione del **VX-7R** si estende alla banda AM e FM di radiodiffusione, sulle onde corte, le bande TV VHF e UHF, la banda aeronautica ed un ampio spettro di frequenze riservate alle radiocomunicazioni private, il doppio ricevitore in banda (V/V e U/U) vi permette di tenere sotto osservazione due frequenze attive. Infine il sensore barometrico, disponibile come unità opzionale, permette di misurare la pressione o l'altitudine mentre state facendo un'escursione.

Con il pacco batterie in dotazione **FNB-80LI** il trasmettitore eroga 5 W di potenza d'uscita spettralmente pura sui 50 e 144 MHz e UHF, in AM sui 50 MHz 1W di portante. L'apparecchio oltre a prevedere i CTCSS e i DCS per la segnalazione a toni è corredato dell'esclusivo sistema Yaesu ARTS™ (sistema per automatizzare la funzione di "transponder"), così sarete automaticamente avvisati da un allarme acustico quando perderete il contatto radio con il vostro corrispondente (purché sia anche lui dotato di ARTS).

Vi ringraziamo per aver preferito un nostro prodotto e vi invitiamo a leggere a fondo questo manuale perché così potrete essere messi a conoscenza delle innumerevoli funzionalità del vostro nuovo acquisto.

Precauzioni D'uso

Questo ricetrasmittitore lavora su frequenze che non sono generalmente consentite, per il suo utilizzo l'utente deve essere in possesso della licenza di stazione di amatore, L'uso è consentito solo nella banda adibita al servizio di amatore.

Lista delle aree autorizzate			
AUT	BEL	DNK	FIN
FRA	DEU	GRC	ISL
IRL	ITA	LIE	LUX
NLD	NOR	PRT	ESP
SWE	CHE	GBR	

COMANDI E CONNESSIONI

ANTENNA

Collegate qui l'antenna flessibile in gomma di serie (od altra antenna d'impedenza pari a 50 Ω).

MIC/SP

Questo connettore miniatura quadrupolare riporta esternamente l'audio del microfono, l'auricolare, il comando PTT e la massa.

VOLUME

Questo comando regola il livello del volume audio. Ruotato in senso orario aumenta.

DIAL

La manopola di sintonia principale è usata per variare la frequenza operativa, serve anche per la selezione dei menù ed altre regolazioni.

PTT

Questo tasto va mantenuto premuto per trasmettere, rilasciato si passa in ricezione.

EXT DC

Questa presa coassiale permette di alimentare esternamente l'apparato per mezzo di un alimentatore.

MONI

Premendo questo tasto si apre momentaneamente lo squelch per consentire l'ascolto di segnali deboli, d'intensità appena superiore al rumore di fondo.

MIC

Il microfono interno è posto sotto l'angolo destro dello schermo, in basso.

ALTOPARLANTE

L'altoparlante interno è posto appena sotto lo schermo.

Interruttore accensione

Tenendo premuto per 2 secondi il questo tasto l'apparecchio si accende o spegne.

TASTIERA

Questi 17 tasti impostano la maggior parte dei modi di funzionamento del VX-7R. La loro funzionalità è spiegata dettagliatamente a pag. 4 e 5.

STROBE

Questa esclusiva segnalazione ottica informa sullo stato d e l ricetrasmittitore. I colori possono e s s e r e personalizzati tramite menù.

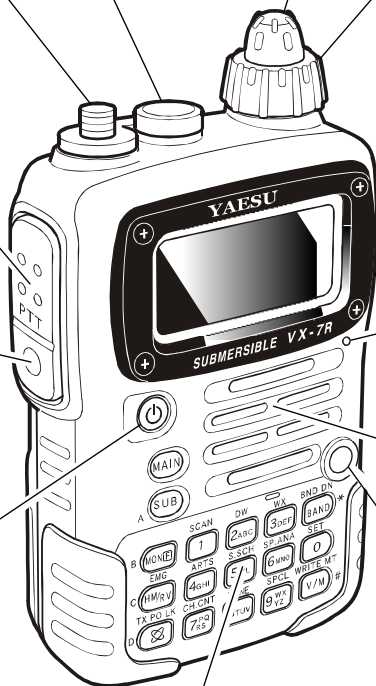

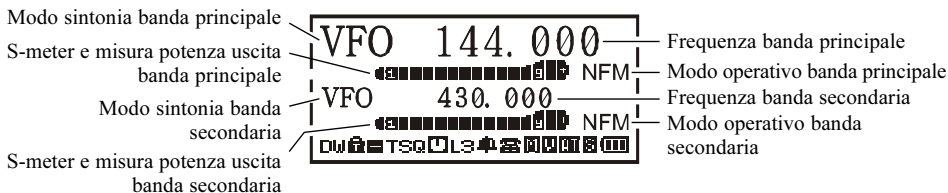

MODO SINTONIA

- VFO:** VFO (pag. 15)
MR: memoria (pag. 45)
MT: sintonia memoria (pag. 49)
PMS: scansione memoria programmabile (pag. 61)
WX: canali meteo (pag. 22)
Sea: canali marini (pag. 56)
HYP: memoria HYPER (pag. 53)
OTM: memoria richiamo diretto (pag. 54)
LST: memoria stazioni radiodiffusione onde corte (pag. 55)













MODO OPERATIVO

- NFM:** FM
WFM: FM a deviazione larga
AM: AM











ICONE

- : doppio ascolto attivato (pag. 61)
: Blocco tasti attivo (pag. 23)
: Direzione spaziatrice ripetitori (pag. 27)
: Spostamento negativo
: Spostamento positivo
: Spaziatura fuori standard
T SQ: Funzionamento CTCSS/DCS (pag. 30)
T: Codificatore a toni
T SQ: Squelch a subtoni
DCS: Squelch con codifica digitale (DCS)
T □ D: Codificatore a toni in TX, decodificatore DCS in RX
D □ T: Codificatore DCS in TX, decodificatore a toni in RX
D: Decodificatore DCS
: Spegnimento automatico attivato (pag. 42)
L 3: Bassa potenza in trasmissione (pag. 42)
Nessuna icona: alta potenza
L 3: bassa potenza livello 3
L 2: bassa potenza livello 2
L 1: bassa potenza livello 1
: Avviso di chiamata attivato (pag. 53)
: combinatore telefonico DTMF attivo (pag. 39)
: silenziamento audio attivato (pag. 17)
: Vox attivato (pag. 18)
: attenuatore RF ricezione inserito (pag. 40)
: economizzatore carica batteria attivo (pag. 40)
: batteria prossima all'esaurimento carica (pag. 10)

FUNZIONI DELLA TASTIERA

		SCAN 	DW 
Semplice pressione	Attiva la funzione "alternativa" del tasto	Immissione frequenza cifra "1"	Immissione frequenza cifra "2"
Pressione insieme a 	Nessuna	Avvia la scansione	Attiva il doppio ascolto "Dual Watch"
Pressione prolungata	Attiva la scrittura in memoria canale	Registra l'impostazione attiva nella locazione memoria HYPER "1"	Registra l'impostazione attiva nella locazione memoria HYPER "2"
	EMG 	ARTS 	S.SCH 
Semplice pressione	Mentre si lavora tramite ripetitore, inverte la frequenza di ricezione/trasmissione	Immissione frequenza cifra "4"	Immissione frequenza cifra "5"
Pressione insieme a 	Commuta la sintonia sul canale preferito "HOME"	Attiva la funzione ARTS	Attiva la funzione ricerca intelligente "Smart Search™"
Pressione prolungata	Attiva la funzione emergenza	Registra l'impostazione attiva nella locazione memoria HYPER "4"	Registra l'impostazione attiva nella locazione memoria HYPER "5"
	TX P O L K 	CH CNT 	STONE 
Semplice pressione	Attiva la connettività ad Internet	Immissione frequenza cifra "7"	Immissione frequenza cifra "8"
Pressione insieme a 	Imposta il livello potenza in trasmissione	Attiva la funzione contatore canali	Inserisce le selettive CTCSS o DCS
Pressione prolungata	Attiva il blocco tastiera	Registra l'impostazione attiva nella locazione memoria HYPER "7"	Registra l'impostazione attiva nella locazione memoria HYPER "8"

FUNZIONI DELLA TASTIERA

			
Immissione frequenza cifra "3"	Passa alla successiva banda superiore	Semplice pressione	Commuta la frequenza superiore in banda operativa (TX)
Richiama il banco memoria canali meteo	Passa alla successiva banda inferiore	Pressione insieme a 	Commuta tra caratteri grandi e piccoli l'indicazione frequenza superiore
Registra l'impostazione attiva nella locazione memoria HYPER "3"	Passa alla successiva banda superiore	Pressione prolungata	Attiva la doppia ricezione
			
Immissione frequenza cifra "6"	Immissione frequenza cifra "0"	Semplice pressione	Commuta la frequenza inferiore in banda operativa (TX)
Attiva l'analizzatore di spettro	Passa ad impostazione tramite menù	Pressione insieme a 	Commuta tra caratteri grandi e piccoli l'indicazione frequenza inferiore
Registra l'impostazione attiva nella locazione memoria HYPER "6"	Registra l'impostazione attiva nella locazione memoria HYPER "0"	Pressione prolungata	Attiva la doppia ricezione
			MONI Key
Immissione frequenza cifra "9"	Commuta il controllo della sintonia tra VFO e memoria	Semplice pressione	Vers. USA: disabilita lo squelch, incl. Subtoni Vers. EXP.: genera nota 1750 Hz apertura ripetitori
Passa in modo memoria "speciale"	Nessun effetto	Pressione insieme a 	Vers. USA: passa in modo regolazione soglia squelch Vers. EXP.: genera nota 1750 Hz apertura ripetitori
Registra l'impostazione attiva nella locazione memoria HYPER "9"	In modo memoria attiva la sintonia memoria	Pressione prolungata	Nessun effetto

ACCESSORI ED OPZIONI

ACCESSORI IN DOTAZIONE DI SERIE AL VX-7R

FNB-80LI Pacco batterie (7,4 V / 1.300 mAh)

NC-72C/U Caricabatterie

Fermaglio per ci

Cinghia

Antenna

Manuale d'uso

Certificato di garanzia

ACCESSORI OPZIONALI PER IL VOSTRO VX-7R

- ① **CSC-88** Custodia morbida
- ② **CD-15A** Caricatore rapido (necessita del NC-72C/U)
- ③ **FBA-23** Custodia batterie per le pile tipo 2 x "AA" (non comprese)
- ④ **FNB-80LI** Pacco batterie
- ⑤ **E-DC-5B** Cavo d'alimentazione con filtro antirumore
- ⑥ **NC-72C/U** Caricabatterie da rete
- ⑦ **E-DC-6** Cavo d'alimentazione
- ⑧ **CT-91** Adattatore microfonico
- ⑨ **VC-27** Auricolare/microfono
- ⑩ **MH-57A4B** Microaltoparlante
- ⑪ **CMP460A** microaltoparlante stagno
- ⑫ **CN-3** Adattatore BNC/SMA
- ⑬ **SU-1** Sensore di pressione

La disponibilità degli accessori può variare. In alcuni Paesi certi accessori rientrano nella dotazione di serie mentre altri possono non essere disponibili. Richiedete al vostro rivenditore Yaesu quali sono disponibili e se sono state presentate novità. L'uso di accessori non originali potrebbe essere causa di guasti e potrebbe sospendere la garanzia limitata su questo apparato.

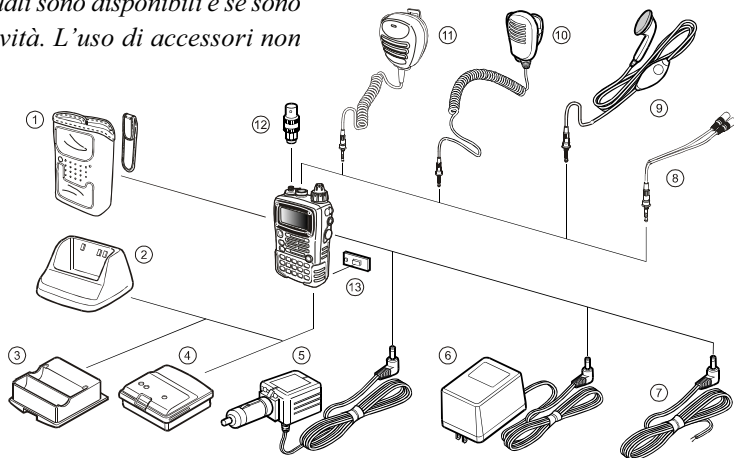

INSTALLAZIONE DEGLI ACCESSORI

MONTAGGIO DELL'ANTENNA

L'antenna fornita rende una resa ottima su tutta la gamma di trasmissione. Tuttavia, per migliorare l'ascolto delle onde medie e corte, potreste preferire connettere una antenna esterna.

L'antenna in dotazione è costituita di due parti: la base (usata da sola per il funzionamento sopra i 50 MHz) e l'elemento di prolunga (usato per l'ascolto sotto i 50 MHz).

Per montare l'antenna fornita:

Tenere ferma la base dell'antenna mentre la si avvita a fondo sul connettore del ricetrasmittitore. Non applicate troppa forza di serraggio.

Quando operate sotto i 50 MHz svitate il cappuccio terminale dalla base ed avvitate la prolunga. Ovviamente anche con l'elemento d'estensione antenna, il **VX-7R** può operare sulle frequenze superiori

Note:

- Non trasmettere mai senza l'antenna.
- Mentre si avvita l'antenna fornita, non reggerla mai dalla parte superiore.
- Se usate per la trasmissione un'antenna esterna, assicuratevi che il ROS presentato al ricetrasmittitore sia pari o inferiore a 1,5:1.
- Prestate attenzione a non perdere il cappuccio quando l'avete rimosso dalla base.

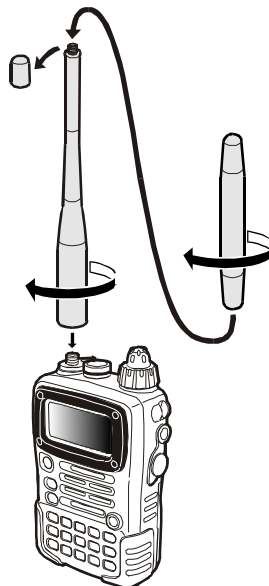

HAND STRAP INSTALLATION

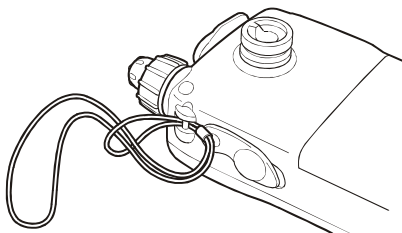

INSTALLAZIONE DEGLI ACCESSORI

MONTAGGIO DELL'AGGANCIAMENTO PER CINTURA

- 1 Con la vite in dotazione fissate il noddolino per il trasporto sul lato posteriore del **VX-7R** tenendo rivolto verso l'alto il punto di riferimento (**fig. 1**). Non usate altre viti se non quella in dotazione.
- 2 Agganciate il fermaglio a molla sulla vostra cintura (**fig. 2**).
- 3 Per agganciare il **VX-7R** al fermaglio da cintura allineate le parti e fate scivolare il **VX-7R** nella sede fintanto che avvertite uno scatto (**fig. 3**).
- 4 Per estrarre dal fermaglio il **VX-7R** ruotate l'apparecchio sottosopra, poi fatelo scivolare via (**fig. 4**).

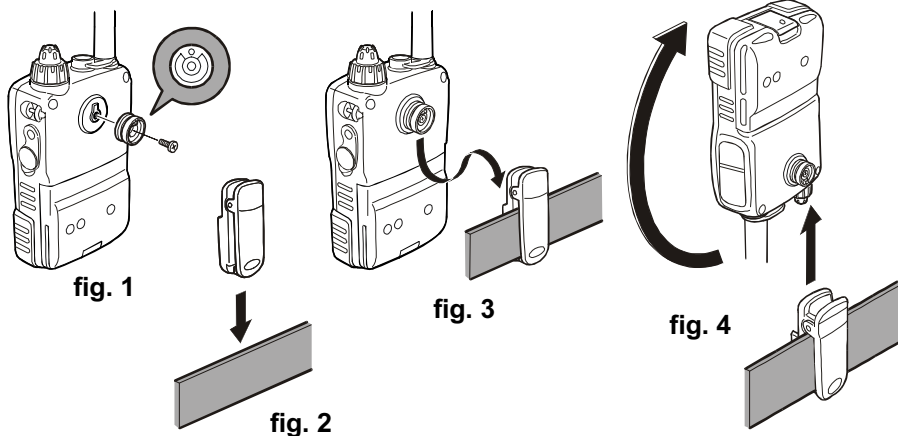

INSTALLAZIONE DEL PACCO BATTERIE FNB-80LI

Il pacco batterie **FNB-80LI** è composto da elementi al litio le cui altissime prestazioni rendono la massima capacità nel più limitato ingombro. Nell'uso normale ha una durata utile pari a circa 300 cicli di carica, dopo la capacità tenderà a ridursi nel tempo. In queste condizioni vi conviene provvedere alla sostituzione. Se avete un pacco batterie vecchio la cui capacità appare diminuita dovete rimpiazzarlo con uno nuovo.

- 1 Installate l'**FNB-80LI** come mostrato in figura.
- 2 Chiudete il fermo aggancio pacco batterie posto sul lato inferiore della radio.

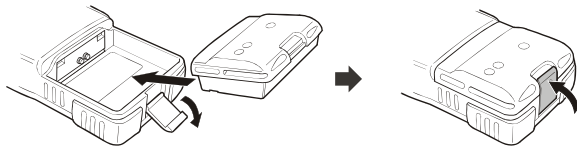

PERICOLO

Una sostituzione errata della pila può provocare un'esplosione. rimpiazzatela solo con una uguale od equivalente.

INSTALLAZIONE DEGLI ACCESSORI

INSTALLATION OF FNB-80LI BATTERY PACK

Se la batteria non è mai stata usata o se è completamente scarica, provvedete a caricarla collegando, come mostrato in figura, l'adattatore di rete **NC-72C/U** al connettore d'alimentazione esterna **EXT DC**. Se disponete solo di una tensione continua da 12 a 16 V potete usare l'adattatore opzionale **E-DC-5B** o **E-DC-6** (quello con la spina tipo accendisigari per auto), vedi figura.

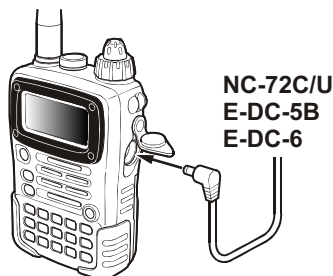

Sullo schermo appare l'indicazione "now charging", al termine della carica la scritta diventa "complete", l'indicatore "**STROBE**" è luminoso in blu.

INSTALLAZIONE DEL PORTAPILE ALCALINE FBA-23 (OPZIONALE)

La custodia per pile alcaline di tipo "AA" **FBA-23** consente di ricevere usando due pile a secco, si può anche trasmettere, la potenza però sarà ridotta a soli 300 e 50 mW e la durata della carica si accorcerà notevolmente.

Per installare le pile nell'FBA-23:

- 1 Inserite le pile dentro l'**FBA-23** posizionando il polo negativo [-] a contatto con la molla interna all'**FBA-23**.
- 2 Aprite il fermaglio che trattiene il pacco batterie posto sul lato inferiore della radio.
- 3 Installate l'**FBA-23** come mostrato in figura con il polo positivo [+] rivolto verso il lato inferiore del ricetrasmittitore.
- 4 Chiudete il fermo aggancio pacco batterie posto sul lato inferiore della radio.

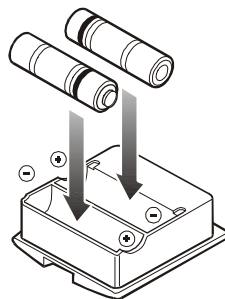

L'**FBA-23** non dispone dei contatti per la carica in quanto le pile alcaline non possono essere ricaricate. Invece è comunque possibile connettere l'**NC-72C/U**, l'**E-DC-5B** o l'**E-DC-6** al connettore per l'alimentazione esterna **EXT DC** anche in queste condizioni.







Note:

- L'**FBA-23** è stato progettato per essere usato esclusivamente con le pile alcaline tipo AA.
- Se prevedete di non usare l'**VX-7R** a lungo, rimuovete la pila alcalina contenuta perché possibili perdite di questa possono danneggiare per corrosione l'**FBA-23** e/o il ricetrasmittitore.

INSTALLAZIONE DEGLI ACCESSORI

INFORMAZIONI SULLA DURATA DI CARICA DELLA BATTERIA

Quando la carica della batteria è prossima ad esaurirsi sullo schermo appare la segnalazione “Low Voltage”. Da questo momento si consiglia di provvedere quanto prima alla ricarica.

Banda	durata carica in ore		segnalazione di tensione bassa
	FNB-80LI	FBA-23	
50 MHz ⁽¹⁾	6.5 hours	7.0 hours	FNB-80LI: Nessuna icona: carica completa  : ancora con buona carica  : modesta carica residua  : poca carica residua  : prossima alla scarica  (lampeggiante): pronti a cambiare la batteria FBA-23:  : ancora con buona carica  (lampeggiante): pronti a cambiare le pile
144 MHz ⁽¹⁾	6.0 hours	6.5 hours	
430 MHz ⁽¹⁾	5.5 hours	6.0 hours	
Other Band ⁽²⁾	15 hours	15 hours	

(1) Tx 6 secondi, Rx 6 secondi e squelch 48 secondi.

(2) Ricezione continua del segnale.

La capacità delle batterie può ridursi se il clima è molto freddo. Per preservarne la carica, tenete la radio coperta dal vostro giaccone

ALIMENTAZIONE CON CORRENTE ALTERNATA MEDIANTE L'NC-72C/U (SOLO RICEZIONE)

Il **VX-7R** può funzionare alimentato dalla rete di casa mediante l'adattatore **NC-72C/U** compreso nella dotazione di serie esclusivamente in ricezione, perché il dispositivo non è in grado di erogare la maggiore corrente assorbita in trasmissione.

Per usarlo, dovete prima spegnere il portatile, poi inserire il connettore miniatura dell'adattatore nel connettore per l'alimentazione esterna **EXT DC** posto sul fianco della radio. A questo punto potete inserire la spina di rete nella presa a muro e solo ora accendere il ricetrasmittitore.

INTERFACCIA PER LA TRASMISSIONE A PACCHETTI “PACKET”

Il **VX-7R** può essere usato per il traffico “Packet”, l’interfaccia con il vostro TNC è tramite il microfono opzionale **CT-91** (che potete acquistare presso il vostro rivenditore Yaesu). Potete anche autocostruirci il cavo seguendo le indicazioni riportate nello schema seguente utilizzando una spina miniatura a quattro contatti.

La regolazione del livello audio dal ricevitore verso il TNC si ottiene intervenendo sulla manopola di volume. Il livello in ingresso al **VX-7R** proveniente dal TNC deve essere regolato agendo su quest’ultimo; quello ottimale è di circa 5 mV su 2 K Ω .

Prima di connettere gli apparecchi accertatevi che questi siano spenti per evitare possibili danni causati da scariche di tensione.

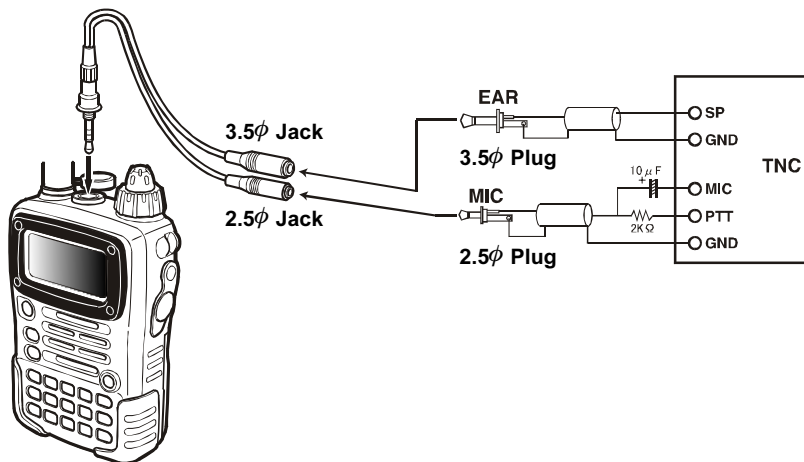



FUNZIONAMENTO



Hi! Io sono R.F. Radio e vi assisterò affinché vi sia più facile familiarizzare con le molte possibilità offerte dal VX-7R. Capisco che siete ansiosi di iniziare i vostri collegamenti, ma vi suggerisco di leggere almeno la sezione “Funzionamento” di questo manuale d’uso, cosicché sarete subito a conoscenza delle fantastiche prestazioni del vostro nuovo portatile. Ora è tempo di iniziare ad operare!

ACCENSIONE E SPEGNIMENTO

1. Assicuratevi che il pacco batterie sia installato e che la batteria sia carica. Collegare l’antenna sulla apposita presa posta sul pannello superiore.
2. Mantenete premuto per due secondi il tasto  (PWR) posto sul lato sinistro del ricetrasmittitore. A segnalare che è stato premuto sufficientemente a lungo saranno emessi due “beep” e sullo schermo apparirà, per pochi secondi, il messaggio di apertura, poi l’indicazione della frequenza. Dopo ancora due secondi si attiva l’economizzatore di batteria (a meno che non sia stato disabilitato, vedi a pag. 40).
3. Per spegnere il ricetrasmittitore, premente ancora a lungo il tasto  (PWR).

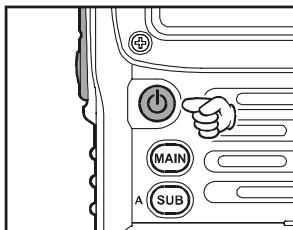

Può darsi che non venga emesso il doppio tono di conferma “beep” e la radio si accenda comunque, è solo perché il “beep” è stato disattivato tramite il sistema di menù, se volete inserirlo riferitevi a pag. 24.

REGOLAZIONE DEL VOLUME

Regolate il livello audio su un livello confortevole intervenendo sulla manopola di volume posta internamente. La rotazione in senso orario l’aumenta.

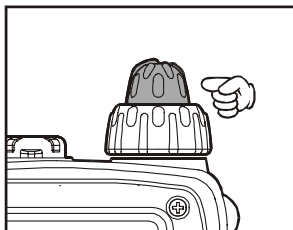

Orologio formato 24 ore

Il VX-7R incorpora un orologio formato 24 ore con calendario (1 Gennaio 1200 – 31 dicembre 2099). Si imposta come spiegato a pag. 69.

REGOLAZIONE DELLO SQUELCH

Il sistema di squelch del **VX-7R** vi permette di silenziare l'apparecchio quando è presente solo il rumore di fondo. In questa condizione non solo si può monitorare più confortevolmente ma si allunga di molto la durata della carica della batteria.

Il sistema di squelch può essere regolato in modo indipendente per l'FM e l'FM larga (trasmissioni a radiodiffusione).

1. Premere momentaneamente il tasto **(MON F)** e immediatamente dopo il tasto **MONI** posto sul lato sinistro. In questo modo intervenite direttamente sull'impostazione del passo di menù dedicato (Basic Setup #1 SQL NFM o Basic Setup #2 SQL WFM).

Basic Setup	:	1
SQL NFM		
LEVEL		1

2. Ora premete **(MAIN)** o **(SUB)** per trovare il punto in cui il rumore di fondo scompare. Avete trovato il punto di soglia (di solito "3" o "4" sulla scala) a cui corrisponde la massima sensibilità all'apertura dello squelch con i segnali deboli.
3. Quando avete trovato la regolazione di vostro gradimento premete per un istante il tasto **PTT** per registrare questa impostazione e tornare al normale modo di funzionamento.
4. La soglia dello squelch può anche essere regolata tramite passo di menù "Set". Per maggiori dettagli vedere a pag. 80.



- 1) *Il livello dello squelch può essere indipendentemente regolato per la banda principale e secondaria.*
- 2) *Se state operando in una area con molto traffico radio potreste necessitare di passare allo squelch codificato tramite il decodificatore CTCSS entrocontenuto. In queste condizioni la radio rimane silenziata finché non si riceve una portante che contiene il subtono (non udibile) esattamente della frequenza impostata sul vostro decodificatore CTCSS. Se invece i vostri amici dispongono dello squelch codificato digitale "DCS" di cui il vostro VX-7R è dotato, passate a questo sistema per avere minore disturbo quando monitorate canali molto trafficati.*

FUNZIONAMENTO

SELEZIONE DELLA BANDA OPERATIVA

L'impostazioni iniziale prevede che il **VX-7R** operi in modo doppia ricezione.

In questo modo la frequenza sintonizzata principale appare sulla parte superiore dello schermo LCD, quella secondaria inferiormente. La banda operativa (cioè quella in cui è possibile anche la trasmissione si identifica dalla maggiore dimensione dei caratteri, quella di sola ricezione è indicata sullo schermo con caratteri più piccoli.

Per selezionare quale sia la banda operativa premente brevemente **(MAIN)** se volete sia questa, diversamente **(SUB)**, cioè diventa operativa la banda secondaria.

Premendo per 1/2 secondo **(MAIN)** o **(SUB)** passate in modo monobanda con dimensioni indicazioni schermo raddoppiate.

In questo modo premendo **(MON F)** e poi **(MAIN)** o **(SUB)** si imposta lo schermo a soli caratteri grandi.



La banda secondaria è dedicata solo alle bande amatoriali, anche se è operativa. La maggiore copertura in ricezione è esclusiva della banda principale.

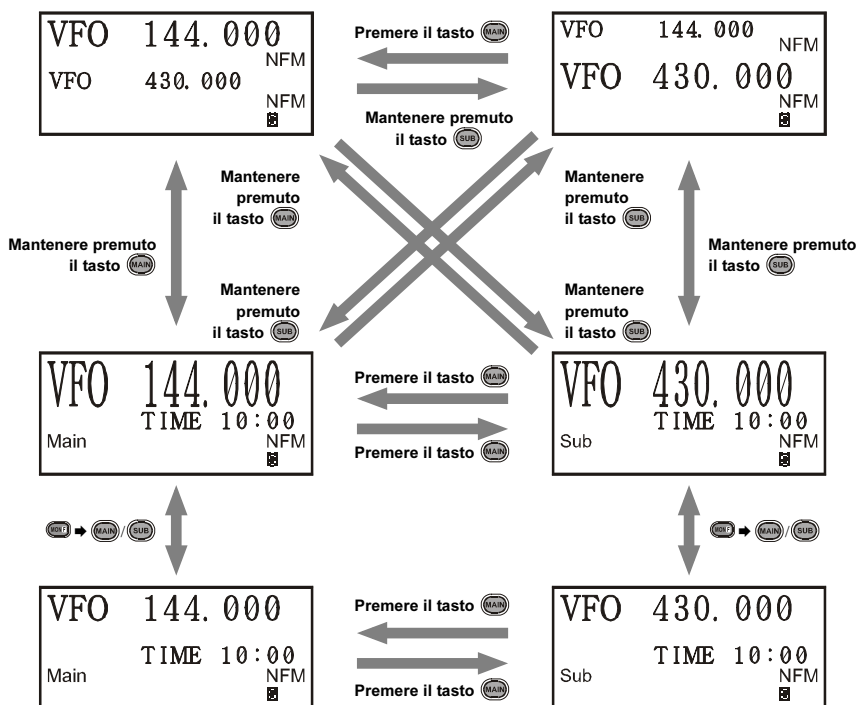





SELEZIONE DELLA BANDA FREQUENZE

Il **VX-7R** copre una incredibilmente ampia gamma di frequenze, su queste vengono usati diversi sistemi di modulazione. Pertanto la copertura del **VX-7R** è stata divisa in diverse bande ognuna con il passo di canalizzazione e la modulazione caratteristica preimpostata. Potete comunque cambiarli se lo gradite (vedere a pag. 25).

BANDA	Banda principale	Banda secondaria
BC Band	0.5-1.8 MHz	—
SW Band	1.8-30 MHz	—
FM BC Band	59-108 MHz (88-108 MHz)	—
AIR Band	108-137 MHz	—
VHF-TV Band	174-222 MHz	—
Action Band 1	225-420 MHz	—
UHF TV Band	470-729 MHz (470-800 MHz)	—
Action Band 2	800-999 MHz	—
50 MHz Ham Band	30-59 MHz (30-88 MHz)	50-54 MHz
144 MHz Ham Band	137-174 MHz	140-174 MHz
222 MHz Ham Band	222-225 MHz (—)	—
430 MHz Ham Band	420-470 MHz	420-470 MHz

() : EXP Version

Per cambiare la banda:

1. Premere ripetutamente il tasto . Vedrete che ad ogni pressione l'indicazione sullo schermo LCD varia.
2. Se volete passare a bande inferiori, premete prima , poi .
3. Il **VX-7R** dispone di una sintonia con due VFO (già descritto). Per commutare dal VFO principale a quello secondario premere brevemente il tasto . Premendo  si riporta la il comando della sintonia al VFO principale. La frequenza segnata sullo schermo con caratteri più grandi è quella in cui è possibile anche trasmettere, l'altra è destinata alla sola ricezione.
4. Una volta che avete scelto la banda potete sintonizzarvi a piacere o avviare la scansione come più avanti spiegato.

Note sulla doppia ricezione

Quando è attivata la doppia ricezione può accadere che la sensibilità di riduca parzialmente perché il **VX-7R** riceve su una delle bande, o sulle frequenze immagine, fortissimi segnali.

Se sospettate che le interferenze entrino attraverso una frequenza immagine potete verificarlo con le formule seguenti, questa informazione è utile per calibrare opportunamente contromisure come trappole, ecc.

- $3.579545 \text{ MHz} \times n$ ○ $11.7 \text{ MHz} \times n$ (n numero intero: 1, 2, 3, ...)
- Frequenza banda principale = (Frequenza banda secondaria \pm 46.35 MHz) $\times n$
- Frequenza banda secondaria = (Frequenza banda principale \pm 47.25 MHz) $\times n$
(@ Banda principale = NFM)
- Frequenza banda secondaria = (Frequenza banda principale \pm 45.8 MHz) $\times n$
(@ Banda principale = WFM)

REGOLAZIONE DELLA SINTONIA

Il **VX-7R** opera inizialmente in modo “VFO” come appena descritto. È possibile variare liberamente la sintonia entro i limiti della banda a passi definiti.

Il **VX-7R** dispone di tre modi per esplorare le frequenze.

1. Sintonia manuale

(anello esterno del comando coassiale posto superiormente)

Ruotate la manopola di sintonia per variare la frequenza in passi definiti dalla banda operativa. La rotazione oraria sintonizza su frequenze superiori a quella corrente, antioraria su frequenze inferiori. Per spostarsi a salti di 1 MHz premere il tasto brevemente  e poi ruotate la sintonia. Questa funzionalità è molto utile per apportare considerevoli escursioni di frequenza sull'ampio spettro ricevibile dal **VX-7R**.

2. Immissione diretta della frequenza tramite la tastiera

Potete immettere la frequenza di vostro interesse direttamente sulla tastiera.







Il modo viene impostato automaticamente dopo che si è immessa la nuova frequenza.







Va battuta nella corretta sequenza, siccome nella tastiera del **VX-7R** non è previsto il punto decimale alle frequenze inferiori a 100 MHz (es. 15.150 MHz) vanno anteposti opportune cifre zero, si può terminare una immissione senza aggiungere tutti gli 0 finali premendo











Esempi:

Per immettere 146,520 MHz premere      

Per immettere 15,255 MHz premere      

Per immettere 1,250 MHz (1.250 kHz) premere      

Per immettere 0,950 MHz (950 kHz) premere      

Per immettere 430,000 MHz premere   

3. Scansione

In modo VFO, premete il tasto  poi .

Si avvia la scansione, esplorando la banda verso le frequenze superiori; quando si trova un segnale di intensità sufficiente a sbloccare lo squelch la sintonia si ferma su questo per un tempo determinato dall'impostazione data al passo di menù #3. Per maggiori dettagli vedere a pag. 57.

Se preferite invertire la direzione della scansione (cioè verso le frequenze inferiori) ruotate, mentre il **VX-7R** è in scansione, di uno scatto in senso antiorario la sintonia. Per riportare la direzione a crescere di frequenza, ruotate la sintonia di uno scatto orario.

Terminate la scansione premendo **PTT**.

SILENZIAMENTO AUDIO

Questa funzione è utile nelle situazioni, in modo doppia ricezione, in cui sarebbe preferibile ridurre il livello audio della banda secondaria, riservata alla sola ricezione, (segnalata sullo schermo con caratteri piccoli) perché state ricevendo un segnale sulla banda superiore. segnalata sullo schermo con caratteri grandi).

Per attivare la funzione silenziamento audio:

1. Passate in modo programmazione tramite menù premente il tasto **(MON F)**, poi **(SET 0)**.
2. Selezionate il passo (Basic Operation #8: MUTE SET) ruotando la manopola di sintonia.
3. Premente il tasto **(MAIN)** o **(SUB)** per selezionare “ON” (silenziamento audio attivato).
4. Registrate l’impostazione e tornate al normale modo di funzionamento premendo **PTT**.
5. Per disattivare il silenziamento audio, al punto 3, selezionate “OFF”.

Basic Setup	: 8
MUTE SET	
	OFF

VFO	145. 000	NFM
VFO	433. 000	NFM
		<input type="checkbox"/> <input checked="" type="checkbox"/>

L’attivazione della funzione è indicata sullo schermo dalla icona “”.

AGGANCIO SINTONIA BANDA PRINCIPALE/SECONDARIA

Questa funzione può essere utile per operate in modo “split” sulle bande amatoriali.

1. Come già spiegato, attivate la doppia ricezione.
2. Passate in modo programmazione tramite menù premente il tasto **(MON F)**, poi **(SET 0)**.
3. Selezionate il passo (Misc Setup #9: BAND LINK) ruotando la manopola di sintonia.
4. Premente il tasto **(MAIN)** o **(SUB)** per selezionare “ON”.
5. Registrate l’impostazione e tornate al normale modo di funzionamento premendo **PTT**.

Misc Setup	: 9
BAND LINK	
	OFF

Ora regolando la manopola di sintonia noterete come la variazione di frequenza sia contemporanea su entrambe le bande. Quando volete terminare di operare in questo modo, al passo (Misc Setup #9 del menù: BAND LINK) selezionate “OFF”.





Questa funzione richiede che: 1) la banda principale e secondaria siano sulla stessa banda di frequenza, 2) il passo menù #10: VFO MODE sia impostato su “BAND” e non su “ALL”. Diversamente l’aggancio di sintonia non potrà essere attivato.

TRASMISSIONE

Sarete pronti a trasmettere dopo che vi siete sintonizzati su una frequenza compresa nelle tre bande riservate ai radioamatori (50 MHz, 144 MHz o 430 MHz) per le quali il trasmettitore è abilitato. Si illustrano di seguito i punti salienti, aspetti più approfonditi sul funzionamento in trasmissione saranno trattati in seguito.

1. Per trasmettere, premete il tasto **PTT** e parlate con un livello normale di voce rivolti verso il microfono (posto nell'angolo superiore destro della griglia dell'altoparlante). In trasmissione il segnalatore luminoso "**STROBE**" si illumina rosso.
2. Per tornare in ricezione, rilasciare il tasto **PTT**.
3. Durante la trasmissione è indicato sullo schermo il livello di potenza relativo. La trasmissione a potenza ridotta (livello **L1**, **L2** e **L3**) è indicata dalle icone che appaiono sulla parte inferiore dello schermo.



Se state comunicando con degli amici vicini allungherete di molto la durata della carica delle batterie se trasmetterete a potenza ridotta. Per passare su questo livello premete il tasto  e poi  fintanto sulla parte inferiore dello schermo appare il simbolo "L". E non scordatevi che quando trasmettete dovete avere sempre l'antenna connessa.





La trasmissione non è possibile su tutte le bande ma limitatamente alle bande dei 50, 144 e 430 MHz.

Variazione livello potenza trasmissione

Con il **VX-7R** potete scegliere su quattro livelli di potenza. L'effettiva potenza d'uscita potrà essere leggermente diversa, in funzione delle effettiva tensione d'alimentazione applicata al **VX-7R**. Con il pacco batterie standard **FNB-80LI** i livelli di potenza sono:

	ICONE			
	NONE	L3	L2	L1
50/144/430 MHz	5.0 W	2.5 W	1.0 W	0.05 W
222 MHz FM	—	—	0.3 W	0.05 W
50 MHz AM	1.0 W (Fissa)			

Per variare il livello di potenza:

1. L'impostazione iniziale è su "High", il massimo livello di potenza non è segnalato sullo schermo LCD. Premendo  e poi  appare in successione "L1", "L2", "L3".
2. Per riportare alla massima potenza la trasmissione, premete  e poi  fintanto che scompare l'icona a segnalare la potenza ridotta.







*1) Il **VX-7R** è furbo! Potete impostare bassa potenza su una banda, ad esempio UHF, e lasciare piena potenza su VHF. La radio si ricorderà della impostazione per ogni banda. Anche la registrazione in memoria trasferisce la regolazione della potenza, per ogni singolo canale. Eviterete così di scaricare inutilmente le batterie quando operate tramite un vicino ripetitore!*

TRASMISSIONE

2) Quando state operando su un qualsiasi livello di potenza ridotta, premendo  e **PTT** commutate temporaneamente su alta potenza, al secondo passaggio la potenza ritorna al livello ridotto.



FUNZIONAMENTO CON VOX

Il circuito del VOX permette il passaggio in trasmissione automatizzato in presenza di parlato captato dal microfono. A circuito attivato non dovete più premere il **PTT** per passare in trasmissione, non è necessario utilizzare un sistema di cuffie VOX per poterlo usare.





1. Passate in modo programmazione tramite menù premente il tasto , poi .
2. Selezionate il passo (Misc Setup #7: VOX SENS) ruotando la manopola di sintonia.
3. Imposte secondo vostra preferenza il livello guadagno VOX su alto "HIGH" o basso "LOW" premendo  o .
4. A scelta completata, registrate l'impostazione e tornate al normale modo di funzionamento premendo **PTT**.
5. Senza premere il **PTT** parlate rivolto verso al microfono con un normale livello di voce. Quando iniziate a parlare, automaticamente si deve attivare il trasmettitore. Quando terminate il ricevitore, dopo un breve intervallo, passa in ricezione.
6. Per eliminare il VOX e tornare al modo **PTT**, ripetete la procedura selezionando però "OFF" al punto 3.

Misc Setup	: 7
VOX SENS	
	OFF

Quando il circuito del VOX è attivato sullo schermo appare l'icona "".

VFO	145. 000	
		NFM
VFO	433. 000	
		NFM
		 



Con il **VX-7R** potete regolare, tramite il menù, il tempo di trattenuta del VOX (perdurare della trasmissione nelle pause). L'impostazione iniziale è su 1/2 secondo. Per impostare un tempo diverso:

1. Passate in modo programmazione tramite menù premente il tasto , poi .
2. Selezionate il passo (Misc Setup #8: VOX DELAY) ruotando la manopola di sintonia.
3. Imposte secondo vostra preferenza il tempo trattenuta tra 0,5", 1" e 2". premendo  o .
4. A scelta completata, registrate l'impostazione e tornate al normale modo di funzionamento premendo **PTT**.

Misc Setup	: 8
VOX DELAY	
	0. 5 sec

RICEZIONE RADIODIFFUSIONE AM

Il **VX-7R** è predisposto alla ricezione delle trasmissioni a radiodiffusione a modulazione d'ampiezza sia sulle onde medie sia sulle onde corte sino a 16 MHz.

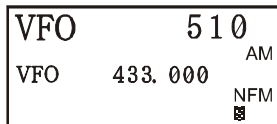

1. Controllate che la banda principale del **VX-7R** sia in modo VFO.
2. Premere ripetutamente il tasto  (oppure premete più volte  → ) fintanto che sullo schermo appare una frequenza compresa nella banda di vostro interesse. La copertura sulle onde medie è compresa tra 0,5 MHz e 1,8 MHz, in onde corte da 1,8 a 16 MHz. Per entrambe il modo (visualizzato sull'angolo destro dell'LCD) è "AM".
3. Ruotate la manopola di sintonia **DIAL** per esplorare la banda riservata alla radiodiffusione.
4. Potete, tramite la tastiera, anche immettere direttamente la frequenza. Questo modo è più immediato, ad esempio, se volete passare dalla banda dei 49 m a 31 m.



-  *1) Se il modo impostato non è corretto dovete intervenire tramite l'impostazione del passo di menù #4 RX MODE. Per maggiori dettagli vedere a pag. 26.*
- 2) Il **VX-7R** ha un banco di memoria dedicato, l'impostazione di fabbrica prevede memorizzate 79 importanti stazioni di radiodiffusione ad onde corte. Maggiori dettagli a pag. 55.*

RICEZIONE BANDA AERONAUTICA AM

La ricezione dei segnali in banda aeronautica (108 – 137 MHz) è simile a quella descritta nel paragrafo precedente.

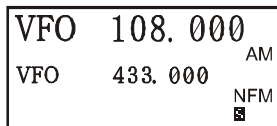

1. Controllate che la banda principale del **VX-7R** sia in modo VFO.
2. Premere ripetutamente il tasto  (oppure premete più volte  → ) fintanto che sullo schermo appare una frequenza compresa nella banda aeronautica.
3. Ruotate la manopola di sintonia **DIAL** per esplorare la banda aeronautica.
4. Potete, tramite la tastiera, anche immettere direttamente la frequenza. Tenete presente che le frequenze segnalate dagli operatori radio del traffico aereo potrebbe essere abbreviata, quindi un "5" quale cifra terminale potrebbe non essere declamato. I canali aeronautici hanno come passo di canalizzazione 25 kHz, pertanto una frequenza dichiarata come "trentadue, quarantadue" corrisponde a 132,425 MHz.



RICEZIONE RADIODIFFUSIONE FM/AUDIO TV



Il **VX-7R** è dotato di un filtro a larga banda che rende un ascolto fedele della banda FM di radiodiffusione.

Per ricevere la radiodiffusione FM:

1. Controllate che la banda principale del **VX-7R** sia in modo VFO.
2. Premere ripetutamente il tasto  (oppure premete più volte  → ) fintanto che sullo schermo appare una frequenza compresa nella banda di radiodiffusione FM (59 – 108 MHz).
3. Ruotate la manopola **DIAL** per sintonizzare la stazione preferita. Il passo di frequenza impostato inizialmente per WFM è di 100 kHz.

VFO	59. 000	WFM
VFO	433. 000	NFM

Per ricevere l'audio TV in VHF o UHF

1. Controllate che la banda principale del **VX-7R** sia in modo VFO.
2. Premere ripetutamente il tasto  (oppure premete più volte  → ) fintanto che sullo schermo appare una frequenza compresa nella banda TV VHF - UHF.
3. Ruotate la manopola **DIAL** per sintonizzare la stazione preferita.

VFO	174. 000	WFM
VFO	433. 000	NFM







Tenete presente che, tramite l'impostazione del passo di menù #2, la regolazione dello squelch in W-FM, FM a banda larga, può essere indipendente da quella fissata in FM stretta, consultare pag. 84.

FUNZIONAMENTO

RICEZIONE BOLLETTINI METEOROLOGICI

Il **VX-7R** ha l'esclusiva capacità di poter ricevere le stazioni che diffondono bollettini di previsioni meteorologiche sulla banda dei 160 MHz. In un banco di memoria dedicato sono già registrati dieci canali assegnati a questo servizio.

Per ascoltare su un canale a radiodiffusione meteo.

1. Premete  e poi  per richiamare un canale dedicato ai bollettini meteorologici.
2. Ruotate la manopola **DIAL** per impostare il canale meteo preferito.
3. Se volete controllare l'attività anche su altri canali, avviate la scansione premendo brevemente il **PTT**.
4. Per tornare al normale modo di funzionamento, premete ancora il tasto  e poi . Si torna in modo VFO o memoria esattamente come si era impostato inizialmente.

WX	162. 550	
1		NFM
VFO	433. 000	NFM
		



In occasione di eventi estremi come temporali ed uragani il NOAA (Istituto Nazionale atmosferico ed oceanico) invia un bollettino d'avvertimento accompagnato da una nota d'allarme a 1050 Hz su uno dei canali NOAA. Se preferite, potete disabilitare l'allarme tramite il passo #20 WX ALERT del menù.

BLOCCO COMANDI

Al fine di prevenire variazioni accidentali di frequenza o trasmissione non voluta i tasti ed i comandi del **VX-7R** possono essere bloccati con criteri diversi. Le combinazioni possibili sono:

KEY	Esclusione dei soli tasti posti sul pannello frontale.
DIAL	Esclusione del solo comando di sintonia.
DIAL+KEY	Esclusione di entrambi i comandi sopracitati.
PTT	Il tasto PTT è escluso (no TX).
KEY+PTT	Esclusione come KEY più PTT .
DIAL+PTT	Esclusione come DIAL più PTT .
ALL	Tutti i tasti citati sono esclusi

Per bloccare alcuni o tutti i tasti

1. Premere **MON F** e subito dopo **SET** per entrare in modo impostazione menù.
2. Ruotare **DIAL** per portarsi sul passo (Basic Setup #10: LOCK MODE).
3. Premere **MAIN** o **SUB** per impostare il modo prescelto tra quelli illustrati.
4. Premere il **PTT** per registrare l'impostazione e tornare al normale modo di funzionamento.
5. Per attivare il blocco comandi, premere per due secondi **TX POLK**. A confermare l'azionamento sullo schermo appare l'indicazione "🔒". Ripetendo la medesima pressione di tasti si disattiva il blocco.

Basic Setup	:10
LOCK MODE	
	KEY

VFO	145. 000	NFM
VFO	433. 000	NFM
	🔒	🔒



*Anche quando avete bloccato tutti i tasti, ovviamente uno deve restare abilitato per rendere l'intervento reversibile, questo è il tasto **TX POLK**.*

FUNZIONAMENTO

ILLUMINAZIONE DI CORTESIA DELLA TASTIERA E DELLO SCHERMO

Nel vostro **VX-7R** è prevista una illuminazione di cortesia a luce diffusa rossastra che vi aiuterà durante l'uso notturno, il colore è stato preferito per la maggiore capacità visiva senza arrecare disturbo alla vista in zone buie. Per attivare l'illuminazione ci sono tre modi:

- Tramite la tastiera (KEY): la pressione di un qualunque tasto attiva per 5 secondi l'illuminazione che poi è automaticamente spenta.
- Modo continuo (CONTINUE): l'illuminazione è permanentemente attivata.
- Esclusa (OFF): si disabilita l'illuminazione di cortesia.

Questa è la procedura per impostare il modo di funzionamento dell'illuminazione:

1. Per prima cosa dovete entrare nel modo menù premendo prima il tasto **(MON F)** e subito dopo il tasto **(SET 0)**.
2. Ora ruotate **DIAL** sino a selezionare il passo (#5 del menù LAMP MODE).
3. Premete il tasto **(MAIN)** o **(SUB)** per selezionare tra i tre modi quello da voi preferito.
4. Fatta la scelta premete **DIAL** per registrare la nuova impostazione e tornare al normale funzionamento.

Display Setup : 5
LAMP MODE
KEY

DISABILITARE IL TONO "BEEP" ASSOCIATO ALLA PRESSIONE DEI TASTI

Se state operando in una situazione dove il tono può risultare sgradito potete, tramite il menù, escluderlo.

1. Premere **(MON F)** e subito dopo **(SET 0)** per entrare in modo menù.
2. Selezionate il passo (Basic Setup #9: KEY BEEP).
3. Premete **(MAIN)** o **(SUB)** per passare da ON a OFF.
4. Premere il PTT per registrare l'impostazione e tornare al normale modo di funzionamento.
5. Quando desiderate riattivare il cicalino ripetete la procedura da 1 a 3 passando, al punto 2 da OFF a ON premendo **(MAIN)** o **(SUB)**.

Basic Setup : 9
KEY BEEP
ON

Ora che siete a conoscenza dei principi di base sull'uso del **VX-7R** approfondite il vostro sapere addentrandovi nelle più accurate regolazioni possibili.

IMPOSTAZIONE DELLE DIMENSIONI LETTURA DI FREQUENZA SULLO SCHERMO

Modo VFO

In modo VFO monobanda, l'indicazione sullo schermo LCD può commutare tra caratteri doppi o caratteri allargati premendo **(MON F)** e poi **(MAIN)** o **(SUB)**. Ovviamente questa funzione non è possibile in doppia ricezione perché devono essere visualizzate contemporaneamente due frequenze.

VFO	144.000
Main	TIME 10:00
	NFM
	<input checked="" type="checkbox"/>

VFO	144.000
Main	TIME 10:00
	NFM
	<input checked="" type="checkbox"/>

Modo memoria

In modo memoria (vedere a pag. 45), l'indicazione sullo schermo LCD può commutare tra caratteri doppi o caratteri allargati premendo **(MON F)** e poi **(MAIN)** o **(SUB)**. Ovviamente questa funzione non è possibile in doppia ricezione perché devono essere visualizzate contemporaneamente due frequenze.

MR	145.320
1	TIME 10:00
Main	NFM
	<input checked="" type="checkbox"/>

MR	145.320
1	YAESUVX7
Main	TIME 10:00
	NFM
	<input checked="" type="checkbox"/>

VARIARE IL PASSO DI CANALIZZAZIONE

Il sintetizzatore del VX-7R può avere il passo impostato su 5 / 9 / 10 / 12,5 / 15 / 20 / 25 / 50 / 100 kHz, alcuni di questi possono risultare importanti per le vostre necessità. Le impostazioni iniziali sono adatte nella maggior parte dei casi. Tuttavia qualora dobbiate variare il passo di canalizzazione la procedura è semplice:

1. Premere **(MON F)** e subito dopo **(SET)** per entrare in modo impostazione menù.
2. Ruotare **DIAL** per portarsi sul passo (Basic Setup #3: VFO STEP).
3. Premere **(MAIN)** o **(SUB)** per impostare la nuova spaziatura tra i canali.
4. Premere il PTT per registrare l'impostazione e tornare al normale modo di funzionamento.

Basic Setup	: 3
VFO STEP	
	25.0 KHz



La spaziatura di 9 kHz è selezionabile solo nella banda broadcast.

VARIARE IL MODO OPERATIVO

Quando si cambia la frequenza il VX-7R commuta automaticamente il modo. Può darsi che talvolta in condizioni particolari sentite l'esigenza di commutare il modo tra quelli disponibili (FM-Stretta "Narrow", FM-Larga "Wide" e AM), questa è la procedura.

1. Premere **(MONI F)** poi **(SET 0)** per entrare in modo impostazione tramite menù.
2. Ruotare **DIAL** per selezionare il passo (Basic Setup #4: RX MODE).
3. Premere **(MAIN)** o **(SUB)** per selezionare un diverso modo operativo. Le possibili selezioni sono:

Basic Setup	:	4
RX MODE		
		AUTO

AUTO: Selezione automatica come programmato in fabbrica.

N-FM: FM a banda stretta (usata per collegamenti in fonia)

W-FM: FM a banda larga (usata per la radiodiffusione ad alta fedeltà)

AM: Modulazione d'ampiezza

4. Premere il tasto **PTT** per registrare la nuova impostazione e tornare al normale modo di funzionamento.



Lasciate la commutazione automatica di modo inserita, salvo che non abbiate un giustificato motivo per escluderla, perché vi fa risparmiare tempo e dubbi quando cambiate banda. Se voi cambiate il modo su un canale specifico vi conviene registrare questo in memoria perché oltre alla frequenza viene memorizzato anche il modo.

TRAFFICO CON RIPETITORI

I ripetitori solitamente sono posti in postazioni elevate tali da estendere molto la copertura dei portatili o gli apparecchi di debole potenza. Le caratteristiche del **VX-7R** rendono l'uso dei ripetitori semplice e piacevole.

Spaziatura dei ripetitori

Il vostro ricetrasmittitore è stato configurato in fabbrica per la spaziatura usata nel vostro Paese. Solitamente per i 50 MHz e di 1 MHz mentre per i 144 MHz è di 600 kHz, per i 430 MHz è di 1,6 7,6 o 5 MHz (USA).

La spaziatura è verso il basso (“-”) o l’alto (“+”), dipende su quale parte di banda operate; apposite icone sullo schermo segnalano quale è la direzione applicata.

Spaziatura automatica per ripetitori (ARS)

Questo automatismo seleziona automaticamente la spaziatura quando vi sintonizzate nel segmento di gamma riservato ai ripetitori nella vostra zona. Questi segmenti sono sotto illustrati.

Se ARS vi sembra non intervenga potrebbe essere stato accidentalmente disinserito. Per riattivarlo:

1. Premere **(MON F)** e subito dopo **(SET 0)** per entrare in modo impostazione menù.
2. Ruotare **DIAL** per portarsi sul passo (Basic Setup #05: ARS).
3. Premere **(MAIN)** o **(SUB)** per portare l’impostazione su “ON” (ARS abilitato).
4. Premere il **PTT** per registrare l’impostazione e tornare al normale modo di funzionamento.

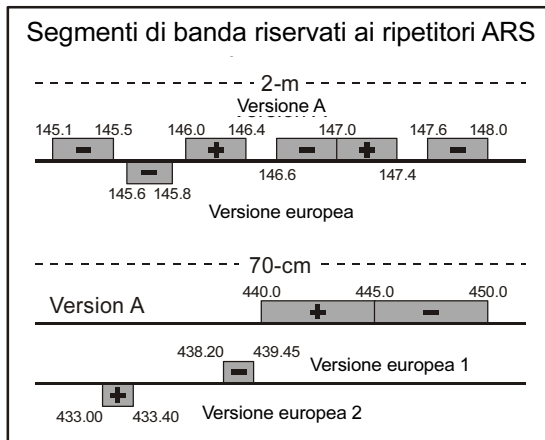

Attivazione della spaziatura manuale per ripetitori

Se ARS è disattivato o volete impostare una spaziatura particolare, potete comunque impostare la direzione della spaziatura manualmente.

Procedura:

1. Premere **(MON F)** e subito dopo **(SET 0)** per entrare in modo impostazione menù.
2. Ruotare **DIAL** per portarsi sul passo (Basic Setup #07: RPT SHIFT).
3. Premere **(MAIN)** o **(SUB)** per portare l'impostazione su “-RPT” o “+RPT”.
4. Premere il **PTT** per registrare l'impostazione e tornare al normale modo di funzionamento.

Basic Setup	:	7
RPT SHIFT		
		SIMP

Variare la spaziatura preimpostata per i ripetitori

Se visitate un altro Paese, potreste necessitare di cambiare la spaziatura preimpostata per adeguarvi alla convenzione locale.

Per far ciò seguite questa procedura:

1. Premere **(MON F)** e subito dopo **(SET 0)** per entrare in modo impostazione menù.
2. Ruotare **DIAL** per portarsi sul passo (Basic Setup #06:SHIFT).
3. Premete **(MAIN)** o **(SUB)** per immettere quella nuova.
4. Premere per un istante il **PTT** per registrare la nuova impostazione ed uscire dal menù.

Basic Setup	:	6
SHIFT		
		5.00 MHz





Se voi avete soltanto un caso fuori standard da registrare non vi conviene cambiare la spaziatura preimpostata ma immettere separatamente le frequenze di trasmissione e ricezione come spiegato a pag. 46.

TRAFFICO CON RIPETITORI

Controllo della frequenza d'ingresso del ripetitore

Per verificare se il corrispondente è raggiungibile con un collegamento diretto in simplex è utile controllare la frequenza d'ingresso del ripetitore.

Per fare ciò premete per un istante il tasto , notate che sullo schermo la frequenza si è spostata su quella d'ingresso del ripetitore. Una ulteriore pressione del tasto  provoca lo spostamento della frequenza sintonizzata su quella d'uscita del ripetitore, si torna nelle normali condizioni operative.







L'azione di questo tasto può essere impostata, relativamente alla banda su state operando, sia su "RV" (per verificare la frequenza ingresso ripetitore) sia "HM" (cambio canale diretto su "HOME"). L'impostazione richiede d'intervenire sul passo Misc. Setup #2: HOM/REV del menù, vedere a pag. 49.

USO DEI SUBTONI “CTCSS”

Molti ripetitori per essere attivati richiedono che sia sovrapposto alla portante un segnale audio di bassissima frequenza. Questo evita che questi possano eccitarsi per segnali spuri. Il sistema viene definito “CTCSS” (squelch codificato con subtoni continui), il VX-7R prevede questo metodo ed è facile attivarlo.







L'impostazione dei subtoni avviene in due fasi, prima va scelta la frequenza e poi il modo d'intervento dei toni. Queste impostazioni si fanno tramite il tasto  o i passi di menù TSQ/DCS/DTMF #1: SQL TYPE e TSQ/DCS/DTMF #2: TONE SET.

1. Premete  poi seguito da  per accedere direttamente al passo (TSQ/DCS/DTMF #1 del menù: SQL TYPE).
2. Premete  o  finché sullo schermo appare la scritta “TONE”; risulterà attivato il codificatore subtoni che consente di attivare i ripetitori.

TSQ/DCS/DTMF	: 1
SQL TYPE	
	OFF

Noterete che ruotando DIAL appare anche una nuova icona “DCS”. Si tratta dello squelch codificato digitale in seguito trattato.

3. Premendo , come indicato al punto 2, potrebbe far apparire l'icona “SQL” a fianco di “TONE”. Nella condizione “TONE SQL” lo squelch a toni è attivo, cioè il vostro ricevitore resterà muto fintanto che il vostro corrispondente invierà lo stesso tono CTCSS. Questo metodo è utile per mantenere la radio silenziosa salvo quando viene ricevuta una chiamata specifica, molto utile nelle aree con intenso traffico radio.
4. Una volta scelto il modo d'intervento del tono CTCSS, ruotate di uno scatto orario **DIAL** per entrare al passo (TSQ/DCS/DTMF #2 del menù: TONE SET). Questo serve per impostare la frequenza del subtono.
5. Premete  per abilitare l'intervento.
6. Premete  o  fintanto che sullo schermo appare la frequenza di vostro interesse (se non è a voi nota chiedete informazioni al responsabile del servizio ripetitori).
7. Premete  e poi **PTT** per registrare la nuova impostazione e tornare al normale modo di funzionamento.

TSQ/DCS/DTMF	: 2
TONE SET	
	100.0 Hz



Alcuni ripetitori non ritrasmettono i toni CTCSS, semplicemente questi servono per eccitarli ma non vengono ripetuti dal trasmettitore. Se il led BUSY/TX diventa verde ma non viene emesso audio dal VX-7R quando il ripetitore è in trasmissione dovete impostare il modo d'intervento del CTCSS in sola codifica ripetendo i passi da 1 a 3 (sul visore scompare “SQL”). Questo vi consente di accedere al ripetitore e di sentire tutto il traffico sul canale.

FUNZIONAMENTO DEL DCS

È un altro metodo di controllo dell'accesso ai ripetitori. Lo squelch codificato digitale o DCS è un sistema di codificazione più recente ed evoluto che risulta maggiormente immune da errori rispetto al CTCSS. Il vostro **VX-7R** dispone di questa tecnologia il cui principio di funzionamento è molto simile al CTCSS. Ne potete fare uso se il vostro ripetitore lo prevede o anche nei collegamenti in simplex con i vostri amici, purché a loro volta ne dispongano.



Come nel traffico con CTCSS, il DCS richiede che per prima cosa venga selezionato il modo d'intervento e poi il codice del tono.

1. Premete **[MON F]** poi seguito da **[TONE]** per accedere direttamente al passo (TSQ/DCS/DTMF #1 del menù: SQL TYPE).
2. Premete **[MAIN]** o **[SUB]** finché sullo schermo, nell'angolo superiore destro, appare la scritta "DCS"; risulterà attivato il codificatore e decodificatore DCS.
3. Ora ruotate **DIAL** per selezionare il passo (TSQ/DCS/DTMF #3 del menù: DCS SET).
4. Premete **[BAND]** per abilitare l'intervento di regolazione sul codice DCS.
5. Premete **[MAIN]** o **[SUB]** fintanto che sullo schermo appare il numero a tre cifre corrispondente al codice DCS di vostro interesse (se non è a voi noto chiedete informazioni al responsabile del servizio ripetitori).
6. Una volta completata la selezione, premete **[BAND]** e poi il **PTT** per registrare la nuova impostazione e tornare al normale modo di funzionamento.

TSQ/DCS/DTMF	:	1
SQL TYPE		
		OFF

TSQ/DCS/DTMF	:	3
DCS SET		
		023



Ricordatevi che il DCS è un sistema di decodifica e codifica cioè il vostro ricevitore rimane muto sino a quando riceve un segnale che contiene la stessa codifica. Dovete pertanto escluderlo quando esplorate la banda

Frequenze subtoni CTCSS (Hz)					
67.0	69.3	71.9	74.4	77.0	79.7
82.5	85.4	88.5	91.5	94.8	97.4
100.0	103.5	107.2	110.9	114.8	118.8
123.0	127.3	131.8	136.5	141.3	146.2
151.4	156.7	159.8	162.2	165.5	167.9
171.3	173.8	177.3	179.9	183.5	186.2
189.9	192.8	196.6	199.5	203.5	206.5
210.7	218.1	225.7	229.1	233.6	241.8
250.3	254.1	-	-	-	-







Codici DCS										
023	025	026	031	032	036	043	047	051	053	
054	065	071	072	073	074	114	115	116	122	
125	131	132	134	143	145	152	155	156	162	
165	172	174	205	212	223	225	226	243	244	
245	246	251	252	255	261	263	265	266	271	
274	306	311	315	325	331	332	343	346	351	
356	364	365	371	411	412	413	423	431	432	
445	446	452	454	455	462	464	465	466	503	
506	516	523	526	532	546	565	606	612	624	
627	631	632	654	662	664	703	712	723	731	
732	734	743	754	-	-	-	-	-	-	

SCANSIONE A RICERCA TONI

Quando non sapete quali toni CTCSS o codici DCS sono usati dal corrispondente potete comunque identificarli perché il portatile li ricerca in scansione mentre è in ascolto sul segnale. In merito dovete ricordarvi due cose:

- Dovete prima scoprire se il ripetitore usa i CTCSS o i DCS.
- Certi ripetitori non ritrasmettono il tono CTCSS, dovete pertanto ascoltare l'ingresso del ripetitore per far agire il sistema di ricerca sulle stazioni che eccitano il ponte.

Per scoprire il tono in uso:

1. Impostate la radio con il decodificatore CTCSS o DCS attivo (riferirsi ai paragrafi precedenti). Nel primo caso appare sullo schermo "TSQ" altrimenti "DCS".
2. Premete per un istante  e poi  per entrare in modo menù.
3. Selezionate il passo TSQ/DCS/DTMF #2: TONE SET (nel caso sia stato selezionato CTCSS) o TSQ/DCS/DTMF #3: DCS SET (per DCS) ruotando **DIAL**.
4. Attivate l'intervento sul passo di menù selezionato premendo .
5. Premete  e poi  per avviare la scansione sul tono CTCSS in ingresso (o codice DCS).
6. Quando la radio identifica il tono (o il codice) si ferma su questo e l'audio transita. Premete  per impostare questo tono e poi **PTT** per tornare alla normale operatività

TSQ/DCS/DTMF	:	2
TONE SET		
		100.0 Hz

TSQ/DCS/DTMF	:	3
DCS SET		
		023



Se il sistema non riesce ad identificare il tono, continua all'infinito la scansione. Può darsi che si verifichi perché il corrispondente non sta inviando alcun tono; in ogni caso per uscire da questa situazione basta che premete

PTT.

Durante la scansione del tono, per ascoltare l'altra stazione, potete premere **MONI**. La scansione dei toni riprende dopo circa un secondo dal rilascio del tasto **MONI**.

La scansione dei toni funziona sia in modo VFO che Memoria.

FUNZIONAMENTO CHIAMATA CTCSS

La decodifica CTCSS del **VX-7R** può essere programmata in per trillare come un telefono ad avvertivi che avete ricevuto una chiamata con il vostro codice. Questa è la procedura per attivare il servizio:

1. Impostate la radio con il decodificatore CTCSS (“Tone Squelch”) o DCS attivo come prima spiegato.
2. Sintonizzatevi sul canale di vostro interesse.
3. Premete **(MON F)** e poi **(SET 0)** per entrare in modalità impostazione.
4. Ruotate **DIAL** per selezionare il passo del menù (TSQ/DCS/DTMF #5: BELL).
5. Premete **(MAIN)** o **(SUB)** finché per impostare il numero di trilli preferito. Le possibili impostazioni sono: 1, 3, 5 o 8 trilli e CONTINUE (trillo continuo) o OFF.
6. Premete per un istante **PTT** per registrare la nuova impostazione e tornare al normale modo di funzionamento.

TSQ/DCS/DTMF	:	5
BELL		
		OFF

Quando una stazione invia un tono CTCSS che corrisponde a quello che avete selezionato sul vostro apparecchio, questo trilla come avete programmato.

FUNZIONAMENTO A TONI MISTI

Tramite il menù il **VX-7R** può essere configurato per operare a toni misti.

1. Premere **(MON F)** e subito dopo **(SET 0)** per entrare in modo impostazione menù.
2. Ruotare **DIAL** per portarsi sul passo (TSQ/DCS/DTMF #6:SPLIT TONE).
3. Premete **(MAIN)** o **(SUB)** a selezionare ON (per attivare il modo a toni misti)
4. Premere per un istante il **PTT** per registrare la nuova impostazione ed uscire dal menù.

TSQ/DCS/DTMF	:	6
SPLIT TONE		
		OFF

Quando avete attivato questa funzione selezionando il passo del menù (TSQ/DCS/DTMF #1: SQL TYPE) appaiono altri parametri dopo “DCS”

D CODE: solo codifica DCS (appare l’icona “**D**” quando si opera).

TONE DC: codifica un subtono CTCSS e decodifica un tono DCS (appare l’icona “**T**” quando si opera).

DC TONE: codifica un codice DCS e decodifica un subtono CTCSS (appare l’icona “**D**” quando si opera).

Selezionate il modo operativo di vostro interesse tra quelli sopraelencati.

TONO DI CHIAMATA (1750 Hz)

Se i ripetitori nel vostro Paese richiedono un breve treno di impulsi a 1750 Hz per eccitarli (quasi tutti in Europa), vi conviene programmare il tasto Monitor a servire come “Tone Call” – Tono di chiamata. La funzione di questo interruttore si cambia tramite il menù.

1. Premere **MONI** e poi **0** per entrare in modo impostazione menù.
2. Ruotare **DIAL** per portarsi sul passo (Misc Setup #3 MON/T-CAL).
3. Premere **BAND** per poter intervenire su questa impostazione.
4. Ruotate **MAIN** o **SUB** fino a selezionare “T-CALL” sullo schermo.
5. Premere il **PTT** per registrare l’impostazione e tornare al normale modo di funzionamento.
6. Per eccitare un ripetitore, premere il tasto **MONI** per il tempo stabilito dal responsabile del ripetitore. Il tono audio a 1750 Hz viene automaticamente trasmesso; dopo aver attivato il ripetitore rilasciate **MONI** e usate il **PTT** per passare in trasmissione.

Misc Setup	: 3
MON/T-CAL	
	MONI

SISTEMA DI VERIFICA COPERTURA AUTOMATICO ARTS

La funzione ARTS usa la segnalazione DCS per informare entrambe le stazioni (purché anche la seconda sia dotata del medesimo servizio) quando sono entro la portata e quando no. Può essere particolarmente utile quando è importante mantenere il contatto con un'altra stazione.

Entrambe devono impostare il medesimo codice DCS e attivare la funzione ARTS tramite l'opportuno comando. Se gradite potete anche attivare l'avvisatore acustico.

Ogni volta che premete il **PTT** o ogni 15 secondi, dopo che l'ARTS è stato inserito, la vostra radio trasmette per 1 secondo un codice DCS. Se l'altro apparecchio è entro la portata, il cicalino suona (se attivato) e sullo schermo appare l'indicazione "IN RANGE" (entro la copertura), anziché "OUT RANGE" (fuori copertura) con cui l'ARTS inizia il servizio.

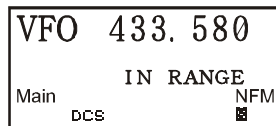

Sia che parliate o meno, l'interrogazione ogni 15 o 25 secondi continua finché disattivate l'ARTS. Inoltre ogni 10 minuti la radio trasmetterà automaticamente in CW il vostro nominativo per identificare, come richiesto dai regolamenti, a chi è dovuta l'emissione radio.

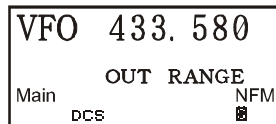





Se voi uscite dalla copertura per oltre 1 minuto (quattro interrogazioni), la vostra radio rileva l'assenza di segnale ed avverte con tre trilli, sullo schermo ritorna l'indicazione "OUT RANGE". Qualora rientrate in copertura radio, il cicalino vi avvertirà e sullo schermo tornerà la scritta "IN RANGE".

Durante il funzionamento dell'ARTS la frequenza non viene visualizzata e voi non potete cambiarla, così come qualsiasi altra regolazione, dovete per prima cosa escludere l'ARTS prima di tornare al normale funzionamento. È una sicurezza per evitare che un accidentale cambio di canale venga interpretato come mancanza di copertura.

Questa è la procedura per attivare l'ARTS:

Impostazione di base del ARTS e attivazione

1. Impostate entrambe le radio con lo stesso codice DCS, come spiegato a pag. 31.
2. Premete  e poi . Osserverete che, quando si avvia il funzionamento di ARTS, sotto l'indicazione della frequenza operativa appare la scritta "OUT RANGE".
3. Ogni 25 secondi la vostra radio interroga l'altra stazione. Quando questa risponde la scritta diventa "IN RANGE" a conferma che ha esito positivo la risposta alla vostra interrogazione.
4. Premete ancora  e poi  per terminare il funzionamento di ARTS e tornare al normale funzionamento.

Se avete attivato il blocco a protezione del PTT (LOCK) l'ARTS non funziona.

SISTEMA DI VERIFICA COPERTURA AUTOMATICO ARTS

Opzioni sull'intervallo di interrogazione

Potete programmare l'interrogazione ARTS ogni 25 (impostazione iniziale) o 15 secondi. L'intervallo più lungo scarica meno intensamente la batteria. Per variare l'impostazione procedere come segue:

1. Premete **(MON F)** e dopo **(SET 0)** per entrare in modo impostazione menù.
2. Ruotate **DIAL** per portarsi sul passo (ARTS #2 ARTS ITINTERVAL).
3. Premete **(MAIN)** o **(SUB)** per selezionare l'intervallo di tempo preferito (15 o 25 secondi).
4. A selezione completata premete il **PTT** per registrare l'impostazione e tornare al normale modo di funzionamento.

ARTS	:	2
ARTS INTERVAL		
		25 sec

Cicalino opzionale d'avviso ARTS

Nel funzionamento di ARTS sono previsti due tipi di avvisi acustici (con la possibilità di disattivarli entrambi). Al fine di avvertirvi dello stato di funzionamento di ARTS. Dipende da dove operate e dal possibile disturbo indotto da frequenti trilli; nel caso potete stabilire che è meglio passare su uno di questi tre modi d'intervento:

- IN RANGE:** Il cicalino avverte solo quando la radio rileva per la prima volta che siete entro la portata e poi quando uscite da questa.
- ALWAYS:** Il cicalino avverte per ogni esito positivo dell'interrogazione, cioè ogni volta che si riceve un'interrogazione dal corrispondente.
- OFF:** Il cicalino è disattivato per sapere lo stato di ARTS dovete guardare lo schermo.

Per selezionare il modo d'intervento del cicalino ARTS:











1. Premete **(MON F)** e poi **(SET 0)** per entrare in modo impostazione menù.
2. Ruotate **DIAL** per portarsi sul passo (ARTS #1 ARTS BEEP).
3. Premete **(MAIN)** o **(SUB)** per selezionare il tipo di segnalazione ARTS preferito..
4. A selezione completata premete il **PTT** per registrare l'impostazione e tornare al normale modo di funzionamento.

ARTS	:	1
ARTS BEEP		
		IN RANGE

SISTEMA DI VERIFICA COPERTURA AUTOMATICO ARTS

Impostazione dell'identificazione stazione in CW

Come detto prima, la funzione ARTS comprende l'identificazione della stazione in CW. Ogni dieci minuti di funzionamento dell'ARTS la radio può essere programmata per inviare automaticamente "DE (il vostro nominativo) K". Il campo riservato al vostro nominativo può contenere fino a 16 caratteri.

1. Premere  e poi  per entrare in modo impostazione menù.
 2. Ruotate **DIAL** per portarsi sul passo (ARTS #3 CW ID).
 3. Premete  per poter intervenire su questa impostazione. Sullo schermo appare lampeggiante il cursore " _".
 4. Premete  o  per portare su ON l'identificazione in CW.
 5. Ruotate **DIAL** di uno scatto antiorario per iniziare l'immissione lettere e cifre del vostro nominativo.
 6. Premete  o la tastiera per determinare il primo carattere.
- | | | |
|-------|---|---|
| ARTS | : | 3 |
| CW ID | | |
| OFF | | |
- Esempio1:** premete  per selezionare uno dei 7 caratteri disponibili (incluso la barra per le stazioni che operano in portatile) o
- Esempio2:** premete  per selezionare uno dei 7 caratteri associati al tasto
A → B → C → a → b → c → 2.
7. Fatta la vostra selezione, ruotate di uno scatto **DIAL** per passare al carattere successivo.
 8. Ripetete i passi 6 e 7 fino a completare l'immissione del vostro nominativo. La barra a segnalare che siete in portatile (-••-•) come già detto è compresa nel set di caratteri disponibili.
 9. Per cancellare le immissioni errate, tutte quelle dopo il cursore, premete .
 10. Completato l'inserimento premete  e poi il **PTT** per registrare l'impostazione e tornare al normale modo di funzionamento.



Potete controllare la vostra registrazione monitorando tutto il nominativo.

Ripetete i passi 1- 3 poi premete .

FUNZIONAMENTO DEL DTMF

Grazie alla tastiera a 16 tasti per il DTMF posta sul pannello frontale, il **VX-7R** vi consente di trasmettere bitoni multifrequenza DTMF per comandare i ripetitori o l'interfaccia telefonico o accedere ad Internet. Oltre alle cifre [0] - [9] la tastiera comprende [*], [#], [A], [B], [C], [D], toni spesso usati per il controllo dei ripetitori.

Generazione manuale di toni DTMF

Durante la trasmissione, potete avviare manualmente l'emissione di toni DTMF.

1. Premete **PTT** per iniziare la trasmissione.
2. Mentre siete in trasmissione premete i numeri di vostro interesse.
3. Quando avete completato la cifra, rilasciate il **PTT**.

Combinatore automatico DTMF

Ci sono nove memorie dedicate a questo scopo nelle quali potete registrare dei numeri al fine di evitare la trasmissione manuale.





La procedura per la memorizzazione è la seguente:

1. Premete **MON F** e poi **SET** per entrare in modo impostazione menù.
2. Ruotate **DIAL** per portarsi sul passo (TSQ/DCS/DTMF #8 DTMF SET).
3. Premete **BND DN** per poter intervenire su questa impostazione.
4. Premete **MAIN** o **SUB** per selezionare il registro di memoria DTMF sul quale volete registrare la stringa.
5. Ruotare **DIAL** di uno scatto per iniziale la scrittura nel registro DTMF selezionato.
6. Immettete le cifre DTMF che volete memorizzare. Se serve, potete registrare "pausa" premendo **MAIN**, (per continuare ruotate **DIAL** di uno scatto); premendo ancora **MAIN** cancellate l'ultima immissione dopo il cursore.
7. Per correggere una immissione errata, ruotate la manopola di sintonia in senso antiorario per riportare indietro il cursore, poi e-immettete il numero corretto.
8. Premere il **PTT** per registrare l'impostazione e tornare al normale modo di funzionamento. Se volete memorizzare altre cifre ripetete la procedura selezionando un diverso registro della memoria DTMF.



TSQ/DCS/DTMF	: 8
DTMF SET	
CH1	

DTMF OPERATION

Per trasmettere il numero:

1. Premete , poi  per accedere alla configurazione.
2. Selezionate il passo di menù (TSG/DCS/DTMF #7: DTMF DIALER) ruotando la manopola di sintonia.
3. Portate la funzione su "ON" premendo  o .
4. Tornate al normale modo di funzionamento premendo PTT, ora la funzione DTMF è attiva, sullo schermo appare l'icona .
5. In modo Autodialer per prima cosa premete il **PTT** poi premete il tasto numerico corrispondente al registro della memoria DTMF che volete trasmettere (da 1 a 9). Appena avviata la trasmissione del numero rilasciate il PTT, sarà mantenuto automaticamente attivato fintanto che la trasmissione della stringa sarà completata.

TSQ/DCS/DTMF	:	7
DTMF DIALER		
		OFF



VFO	145. 000	NFM
VFO	433. 000	NFM
		 

FUNZIONAMENTO DEL CANALE DI EMERGENZA

Questa funzione è utile se avete qualcuno che monitorizza la vostra stessa frequenza UHF "Home". Vedere a pag. 47 per maggiori informazioni su come impostare la frequenza "Home".

Questa funzione si attiva premendo per 1/2 secondo .

Fatto ciò: (A) la radio si sintonizza sul canale "Home" in banda UHF amatoriale, (B) emette un suono d'allarme (il volume è regolabile tramite la manopola), (C) **STROBE** lampeggia con varianza di colore, (D) se premete il **PTT** disabilitate temporaneamente la funzione emergenza; potete quindi trasmettere sul canale "Home" UHF, (E) due secondi dopo il rilascio del **PTT** la funzione emergenza si riattiva.

Per disattivare la funzione emergenza tenete premuto per 1/2 secondo  oppure spegnete la radio tendo premuto  (**PWR**) per 2 secondi.

Un possibile utilizzo di questa funzione è, ad esempio, quando siete fuori a passeggio e volte avvertire i vostri familiari di una situazione di pericolo. Il suono d'allarme può intimidire gli assalitori e consentirvi la fuga







1) Mettetevi bene d'accordo con un amico o con un familiare affinché resti in ascolto sulla stessa frequenza, in quando il suono d'allarme non è codificato e quindi sprovvisto di identificazione. Non trasmettete senza reale necessità il suono d'allarme.

2) STROBE può essere differente programmato tramite il passo di menù Misc Setup #5: EMG SET, vedere a pag. 94.

ATTENUATORE D'INGRESSO RF

L'attenuatore riduce l'intensità di tutti i segnale (e del rumore) di 20 dB, è utile migliorare l'ascolto in condizioni di rumore elevato.

1. Premete , poi  per accedere alla configurazione.
2. Selezionate il passo di menù (Misc Setup #18: ATT) ruotando la manopola di sintonia.
3. Portate la funzione da "OFF" a "ON" premendo  o .
4. Registrate l'impostazione e tornate al normale modo di funzionamento premendo **PTT**.
5. Quando volete disinserire l'attenuatore, ripetete la procedura, al punto 3 selezionate "OFF".

Misc Setup	: 18
ATT	
	OFF





VFO	145.000	NFM
VFO	433.000	NFM
		



Quando l'attenuatore è inserito sullo schermo appare l'icona "ATT".

RISPARMIO BATTERIA IN RICEZIONE

Una importante funzione del **VX-7R** è il circuito per preservare la durata della carica batteria in ricezione, questo mette la radio in letargo per un certo intervallo di tempo, periodicamente la risveglia per verificare se c'è attività. Nel caso qualcuno occupasse il canale, il **VX-7R** rimane attivo per tutto il perdurare della ricezione, poi torna in letargo. Così si riduce significativamente l'assorbimento di corrente a riposo, tramite il menù potete variare la durata degli intervalli di letargo.

1. Premete , poi  per accedere alla configurazione.
2. Selezionate il passo di menù (Save Modes #2: RX SAVE) ruotando la manopola di sintonia.
3. Selezionate il tempo premendo  o  tra 200, 300, 500 ms 1, 2 secondi o OFF.
4. Registrate l'impostazione e tornate al normale modo di funzionamento premendo **PTT**.

Save Modes	: 2
RX SAVE	
	200ms(1 : 1)



Quando operate in Racket, disinserite la funzione di risparmio batteria in ricezione "OFF" perché il ciclo di letargo potrebbe sovrapporsi all'inizio dati Packet in arrivo, quindi il vostro TNC non riceverebbe tutto il treno di dati.

IMPOSTAZIONE DEL CIRCUITO DI RISPARMIO BATTERIE IN TRASMISSIONE

Il **VX-7R** è dotato anche di un circuito di risparmio d'energia in trasmissione che riduce automaticamente la potenza d'uscita quando il segnale del vostro corrispondente è intenso. Cioè quando siete vicini ad un ripetitore è inutile trasmettere con 5 W per aver un rapporto segnale disturbo perfetto sul segnale ritrasmesso. Quando questo circuito è attivato la durata della carica della batteria può allungarsi di molto.

1. Premete **MON F** e poi **SET 0** per entrare in modo impostazione menù.
2. Ruotate **DIAL** per portarsi sul passo (Save Modes #3 TX SAVE).
3. Premete **MAIN** o **SUB** per commutare su ON (circuito attivato).
4. Premete il **PTT** per registrare l'impostazione e tornare al normale modo di funzionamento.

Save Modes	: 3
TX SAVE	
	OFF

DISABILITARE STROBE

Disabilitando l'avvisatore ottico lampeggiante STROBE in ricezione si realizza un ulteriore risparmio della carica batteria (quando cioè la funzione di STROBE è di segnalazione canale occupato).

1. Premete **MON F** e poi **SET 0** per entrare in modo impostazione menù.
2. Ruotate **DIAL** per portarsi sul passo (Save Modes #1 BUSY LED).
3. Premete **MAIN** o **SUB** per commutare su OFF.
4. Premete il **PTT** per registrare l'impostazione e tornare al normale modo di funzionamento.

Display Setup : 1
BUSY LED
ON

FUNZIONE DI SPEGNIMENTO AUTOMATICO (APO)

La funzione APO contribuisce a salvaguardare la durata di carica della batteria spegnendo automaticamente la radio trascorso un tempo definito entro il quale non si è fatto alcun uso dell'apparecchio (variazioni sintonia o pressione di tasti). L'intervento del temporizzatore è programmabile su questi tempi: 0,5, 1, 3, 5 e 8 ore o OFF (temporizzatore escluso), quest'ultima è l'impostazione iniziale.

1. Premete **MON F** e poi **SET** per entrare impostazione menù.
2. Ruotate **DIAL** per portarsi sul passo (Save Modes #1: APO).
3. Premete **MAIN** o **SUB** per selezionare l'intervallo di tempo trascorso il quale volete che l'apparecchio si spenga automaticamente.
4. Premere il **PTT** per registrare l'impostazione e tornare al normale modo di funzionamento.

Save Modes	: 1
APO	
	OFF

Quando la funzione APO è attivata sulla zona inferiore centrale dello schermo appare l'icona "☐". Se trascorre tutto l'intervallo di tempo impostato senza che voi interveniate sul ricetrasmittitore, il microprocessore spegnerà l'apparecchio.

VFO	145. 000	
		NFM
VFO	433. 000	
		NFM
	☐	☐

Per riaccenderlo dopo l'intervento di APO, premete come il solito, per 2 secondi **POWER** (PWR).

TEMPORIZZATORE DI TEMPO MASSIMO DI TRASMISSIONE (TOT)

Questa funzione limita ad un tempo massimo la trasmissione continuata. Può essere utile per prevenire la scarica delle batterie con messaggi esageratamente lunghi o quando il tasto PTT rimane accidentalmente incastrato (tipico quando il microfono è riposto tra i sedili dell'auto). L'impostazione iniziale non lo prevede, questa è la procedura per attivarlo:

1. Premete **MON F** e poi **SET** per entrare in modo impostazione menù.
2. Ruotate **DIAL** per portarsi sul passo (Save Modes #4 TOT).
3. Premete **MAIN** o **SUB** fino a selezionare il massimo tempo di trasmissione gradito (1, 2,5, 5 o 10 minuti).
4. Premere il **PTT** per registrare l'impostazione e tornare al normale modo di funzionamento.

Save Modes	: 4
TOT	
	OFF



Siccome i messaggi brevi qualificano l'operatore quale esperto, provate ad impostare TOT su 1 minuto. Si prolunga di molto anche la durata delle batterie.

BLOCCO TRASMISSIONE CANALE OCCUPATO

Il circuito BCLO impedisce che si passi in trasmissione su un canale occupato. Vi evita di disturbare altre comunicazioni quando usate lo squelch a subtoni o il DCS (in quanto voi non ascoltate i messaggi bloccati dal decodificatore). L'impostazione iniziale del BCLO è su OFF, per attivarlo seguite questa procedura:

1. Premete **(MON F)** e poi **(SET 0)** per entrare in modo impostazione menù.
2. Ruotate **DIAL** per portarsi sul passo (Misc Setup #4 BCLO).
3. Premete **(MAIN)** o **(SUB)** a selezionare il "ON".
4. Premere il **PTT** per registrare l'impostazione e tornare al normale modo di funzionamento.

Misc Setup	: 1
BCLO	
	OFF

MONITOR MICROFONO

Questa funzione vi permette di monitorare il vostro parlato (ed i suoni circostanti) quando usate l'auricolare/microfono **VC-27** evitandovi l'isolamento acustico.

1. Collegate l'auricolare/microfono **VC-27** alla presa **MIC/SP**.
2. Premete **(MON F)** e poi **(SET 0)** per entrare in modo impostazione menù.
3. Ruotate **DIAL** per portarsi sul passo (Misc Setup #19 MIC MONITOR).
4. Premete **(MAIN)** o **(SUB)** a selezionare il "ON", funzione monitoraggio attivata. Il **VX-7R** esce dal programma menù.
5. Ora il microfono del **VX-7R** cattura i suoni circostanti, sono quindi riprodotti nel **VC-27**.
6. Per disabilitare questa funzione ripetete la procedura 2 - 4, al punto 4 impostate "OFF", poi premete il **PTT**.

Misc Setup	: 19
MIC MONITOR	
	OFF



Quando si attiva questa funzione senza collegare il VC-27 il VX-7 rivela un fortissimo ritorno.

VARIARE LA DEVIAZIONE IN TRASMISSIONE FM

In molte aree del mondo dove l'occupazione delle frequenze è completa si adotta una canalizzazione ravvicinata. In queste condizioni è richiesto ai radioperatori di ridurre il livello di deviazione per non disturbare il canale adiacente. Con il **VX-7R** l'intervento è semplice:

1. Premete **MON F** e poi **SET** per entrare in modo impostazione menù.
2. Ruotate **DIAL** per portarsi sul passo (Misc Setup #6 HALF DEVIATION).
3. Premete **MAIN** o **SUB** fino a selezionare "ON", in queste condizioni la deviazione di frequenza è pari a circa ± 2.5 kHz.
4. Premere il **PTT** per registrare l'impostazione e tornare al normale modo di funzionamento.

Misc Setup	:	6
HALF DEVIATION		
OFF		



In modo normale (cioè quando il passo #38 del menù è su "OFF") la deviazione è pari a ± 5 kHz.

FUNZIONAMENTO DELLA MEMORIA

Il **VX-7R** è dotato di un completo sistema di memorizzazione così costituito:

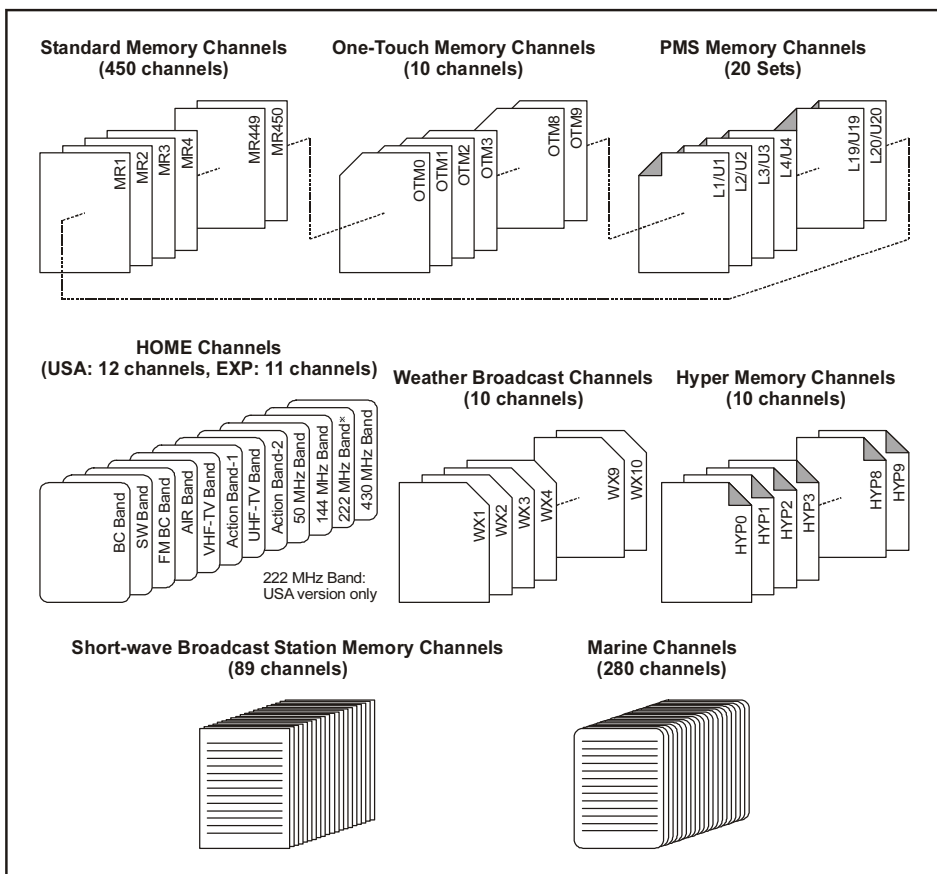

- Canali memoria normali:
 - 450 canali in memoria di base numerati da 1 a 450.
 - 12 (vers. USA) o 11 (vers. EXP) canali preferenziali “home”, uno per ogni banda amatoriale, richiamabili rapidamente.
 - 20 coppie di frequenza, limiti di banda in scansione programmata identificati da “L1/U1” a “L20/U20”.
 - Nove gruppi, da “MG1” a “MG9”, ad ognuno di questi si possono associare 48 canali della memoria di base.
- Dieci canali memoria direttamente richiamabili
- Dieci canali memoria “HYPER”
- Dieci canali memoria “previsioni meteorologiche”
- 89 canali importanti stazioni radiodiffusione
- 280 canali marini



FUNZIONAMENTO DELLA MEMORIA

CANALI MEMORIA NORMALE

Scrittura in memoria

1. Accertatevi che siete in modo VFO. Ruotate la manopola di sintonia fino a portarvi sulla frequenza che vi interessa. Importante: impostate lo stato di toni CTC/DCS che volete oltre alla spaziatura per il ripetitore ed il livello di potenza in trasmissione (se volete che si memorizzi).
2. Premete per 1/2 secondo il tasto .
3. Entro 5 secondi dal rilascio di  ruotate la manopola di sintonia per selezionare il canale sul quale volete registrare. Il microprocessore propone automaticamente il primo canale libero (cioè la prima locazione in ordine numerico della memoria sulla quale non ci sono dati registrati). L'asterisco (*) anteposto al numero del canale segnala che la locazione corrente è vuota.
4. Premete ancora  per registrare la frequenza in memoria.
5. Dopo l'ultimo passo la radio è ancora in modo VFO, pertanto potete sintonizzare una nuova frequenza e memorizzarla su un altro canale.



VFO	145. 280	
2 *		NFM
VFO	433. 000	NFM
[W]	TSG	



Potete cambiare in criterio di selezione automatica del canale tra “il primo disponibile” e “il successivo all’ultimo utilizzato”, passo menù Basic Setup #12: MW MODE, vedere a pag. 85.

Memorizzazione di frequenze TX/RX indipendenti

Tutta la memoria può registrare in una singola locazione della memoria la frequenza di trasmissione svincolata da quella di ricezione, per operare tramite ripetitori con spaziatura fuori standard.



1. Registrate la frequenza di ricezione con il metodo appena descritto (non importa se è attivata o meno la spaziatura per il ripetitore).
2. Sintonizzatevi ora sulla frequenza di trasmissione, poi premete per 1/2 secondo il tasto .
3. Entro 5 secondi dal rilascio di  ruotate la manopola di sintonia per selezionare il canale già usato al punto 1.
4. Premete e tenete premuto il **PTT**, poi tasto  (non passate in trasmissione).



Quando richiamate un canale con la frequenza di trasmissione svincolata da quella di ricezione noterete che sullo schermo, a ricordarvi che non è standard, appare l’indicazione “”.





CANALI MEMORIA NORMALE

Richiamo della memoria

1. In modo VFO premete il tasto .
2. Ruotate **DIAL** per selezionare il canale di vostro interesse.
3. Per tornare in modo VFO premete .

MR	145.280	
2		NFM
VFO	433.000	NFM
		TSQ







1) Quando la radio è già in modo memoria, un metodo semplificato per richiamare una frequenza dalla memoria è di immettere il numero del canale e poi premere  J. Ad esempio per richiamare il canale #14 premere  →  → .

2) I canali memoria nei quali avete registrato frequenze al di fuori delle bande amatoriali non possono essere richiamati nella banda secondaria.

Canale memoria preferenziale “Home”

Ogni banda (12 la vers. USA, 11 per la vers. EXP.) dispone di un canale “HOME” che può essere richiamato istantaneamente. Potete registrare su questo la vostra frequenza operativa preferita tramite questa procedura:

HM	146.520	
		NFM
VFO	433.000	NFM
		TSQ

1. In modo VFO ruotate la manopola di sintonia fino a portarvi sulla frequenza che vi interessa. Importante: impostate lo stato di toni CTC/DCS che volete oltre alla spaziatura per il ripetitore e il livello di potenza in trasmissione (se volete che si memorizzi).
2. Premete per 1/2 secondo il tasto .
3. Mentre l’indicazione del canale sta lampeggiando premete . Questa semplice azione permette di registrare i dati sul canale speciale “HOME”.
4. Potete ripetere questa operazione anche sulle altre bande.
5. Per richiamare un canale HOME premete, sia in modo VFO sia MR,  e poi .



Prendete nota che il canale UHF HOME è quello usato durante l'emergenza. Per maggiori spiegazioni consultare pag. 39.

FUNZIONAMENTO DELLA MEMORIA

CANALI MEMORIA NORMALE

Etichette alfanumeriche per la memoria

Per facilitarne l'identificazione dei canali della memoria potete attribuire a questi delle etichette alfanumeriche che vi facilitino il compito. La registrazione è semplice.

1. Selezionate il canale che vi interessa etichettare.
2. Premete **MON F** e poi **SET** per accedere al menù.
3. Ruotate la manopola di sintonia per portarvi sul passo (Basic Setup #03 NAME SET).

4. Premere brevemente **BND DN** per abilitare la programmazione.
5. Selezionate il primo carattere premendo **MAIN** o **SUB** o qualunque tasto tastiera.

Basic Setup	:11
NAME SET	

Esempio 1: premete **MON F** e poi **MAIN** o **SUB** per selezionare il carattere tra i 61 disponibili.

Esempio 2: premete più volte il tasto **DW** per scegliere il carattere tra i 7 associati al tasto: **A → B → C → a → b → c → 2**.

6. Per passare al carattere successivi, ruotate di uno scatto antiorario il comando di sintonia.
7. Ripetete i passi 4 e 5 fino a immettere tutti i caratteri che compongono l'etichetta, fino ad un massimo di 8.
8. Quando avete completato, salvate e tornate al normale funzionamento, premendo il **PTT**.

Basic Setup	:11
NAME SET	
(Vertex)	A, 0







*In modo MR, richiamo dalla memoria, premere per un secondo **DW** per attivare la visione dell'etichetta. Ogni azione su questo tasto commuta la lettura da solo frequenza a frequenza + etichetta.*

MR	145.280
2	(Vertex)
Main	TIME 10:00
TSG	NFM

CANALI MEMORIA NORMALE

Spostamento sintonia in modo memoria

Una volta che avete richiamato un particolare canale dalla memoria, potete con semplicità spostarvi di frequenza da questo come se foste in modo VFO.

1. Con il **VX-7R** in modo “MR”, richiamate il canale che vi interessa.
2. Ora premete per 1/2 secondo . L'indicazione “MR” commuta in “MT”: sintonia in modo memoria.
3. Ruotate a vostro piacere la manopola di sintonia. I passi di frequenza saranno quelli correntemente impostati per la frequenza su cui state operando.
4. Se desiderate ritornare sulla frequenza nominale premete ancora per 1/2 secondo  ora l'indicazione da “MT” commuta in “MR”.
5. Nel caso vogliate registrare in memoria una nuova frequenza, mentre apportate variazioni di sintonia in modo memoria, procedete premendo per 1/2 secondo , come nella normale procedura. Ci pensa il microprocessore a trovare la più vicina locazione di memoria disponibile, premendo ancora  vi portate sulla nuova frequenza.

MT	145.280	
²		NFM
VFO	433.000	NFM
TSD		







*Se volete sostituire la registrazione del canale con la nuova impostazione dovete ruotare **DIAL** per selezionare il canale d'origine!*

Qualunque modifica alle altre impostazioni (subtoni, DCS, spaziatura, ...) deve essere fatto prima di registrare i dati in memoria.

Nascondere i canali della memoria

Potrebbero esserci delle situazioni in cui voi volete nascondere il contenuto della memoria affinché sia inaccessibile durante la selezione dei canali o la scansione. Ad esempio se registrate dei canali che usate solo in una città nella quale vi recate saltuariamente, questi possono venire nascosti salvo quando vi servono nuovamente.

1. Se necessario premete  per entrare in modo memoria "MR".
2. Selezionate il canale da nascondere premendo per 1/2
3. Premete . Guardando lo schermo vi accorgete che siete passati al canale #1; ruotando **DIAL** la locazione della memoria che avete nascosto risulta invisibile.
4. Per togliere la marcatura che nasconde il canale, in modo memoria, ripetete la procedura precedente: premete per 1/2 secondo , selezionate il canale da far tornare visibile ruotando **DIAL** e poi premete , i dati di questo canale sono ora nuovamente disponibili.





Attenzione! *Quando volete memorizzare nuove frequenze voi potete manualmente selezionare i canali nascosti (se non usate il primo canale disponibile automaticamente proposto) perdendo quindi, senza accorgervi, i dati contenuti (controllate se è presente l'icona [*] o meno).*







CANALI MEMORIA NORMALE

Funzionamento della memoria a gruppi di canali

Attribuzione di un canale ad un gruppo

1. Richiamate il canale di vostro interesse.
2. Premete per 1/2 secondo  e poi premete il tasto corrispondente al gruppo cui volete associare il canale (da  a ).
3. Ora i dati registrati nel canale vengono copiati nel gruppo scelto.

Richiamo di un gruppo di canale dalla memoria

1. Se necessario, premete  per passare in modo memoria.
2. Premete  seguito da  per attivare il modo “a gruppi” nel menù.
3. Ruotate **DIAL** a selezionare il modo “2 MR Group”.
4. Premere il **PTT** per attivare il modo memoria gruppi.
5. Selezionare il gruppo di vostro interesse ruotando la manopola di sintonia (“MG1” ~ “MG9”).
6. Premere  per selezionare il gruppo corrente.
7. Ora si può selezionare uno dei canali che possono essere memorizzati in ogni singolo gruppo (fino a 48).
8. Per passare ad un altro gruppo di canali premere  e poi selezionare ruotando la manopola di sintonia.
9. Per tornare al normale funzionamento della memoria terminando il modo a gruppi, premere  e poi , ora cambiare l’impostazione su “1 OFF”.

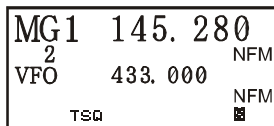
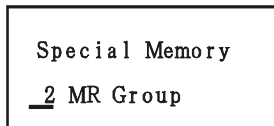

FUNZIONAMENTO DELLA MEMORIA

Trasferire i dati dalla memoria al VFO

Se volete potete trasferire rapidamente I dati registrati in una locazione della memoria al VFO.

1. Selezionate il canale sul quale sono registrati I dati da copiare nel VFO.
2. Premete per 1/2 secondo  e poi . Questa combinazione copia i dati nel VFO, lasciando inalterato il contenuto della memoria.



Se avete trasferito dati di un canale a frequenza diversificate ricezione/ trasmissione (non isoonda), la frequenza TX sarà ignorata (siete pronti a comunicare in simplex sulla frequenza associata alla ricezione).

Modo memoria esclusivo

Quando avete completato la registrazione in memoria dei canali potete configurare la radio per operare solo in modo memoria, escludendo il modo sintonia a VFO. Questa limitazione può essere conveniente quando, per pubblica utilità, più persone usano per la prima volta questo portatile, semplificandone di molto la selezione del canale.

Per configurare la radio in modo memoria esclusivo spegnetela, riaccendetela poi tenendo premuto il tasto .

Ripetendo l'operazione tornate al normale modo di funzionamento.



FUNZIONAMENTO DELLA MEMORIA

MODO MEMORIA HYPER

Il **VX-7R** normalmente registra in memoria la frequenza ed alcuni aspetti dello status operativo (come dati CTCSS/DCS, spaziatura ripetitore, livello potenza, ecc.). Diversamente il modo Hyper vi permette di registrare tutti i dati configurazione corrente.

Ad esempio in una locazione della memoria Hyper potete registrare le frequenze banda principale e secondaria, impostazione analizzatore di spettro, impostazioni scansione, ecc.







Scrittura in memoria Hyper

1. Regolate il ricetrasmittitore come vi necessita, incluso parametri associati all'analizzatore di spettro scansione PMS, ecc.
2. Tenete premuto per due secondi il tasto numerico corrispondente al canale memoria Hyper che volete impegnare per questa registrazione, da  a .



Per evitare accidentale registrazione in memoria Hyper, la scrittura può essere inibita via menù, Basic Setup #14 HYPER WRITE.

Richiamo memoria Hyper

1. Richiamate il menù speciale memoria premendo il tasto  e poi .
2. Ruotate la manopola di sintonia a selezionare il modo "4 HYP".
3. Attivate il modo Hyper premendo il **PTT**.
4. Richiamate il canale di vostro interesse premendo il tasto numerico da  a .
5. Per uscire dal modo Hyper memoria, richiamate il menù memoria ( + ) , portate l'impostazione su "1 OFF".

Special Memory
<u>4</u> HYP



HYP	446.000	
1		NFM
HYP	146.520	
1		NFM
	LS	

FUNZIONAMENTO DELLA MEMORIA

MEMORIA A RICHIAMO DIRETTO





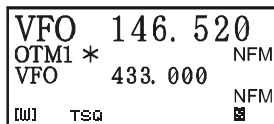

Questa speciale memoria vi permette di richiamare le vostre dieci frequenze preferite direttamente con la sola pressione su uno dei tasti numerici.

Scrittura in memoria a richiamo diretto

1. Operando in modo VFO, sintonizzate la frequenza di vostro interesse. Eseguite tutte le regolazioni come toni CTCSS o DCS, spaziatura ripetitori, livello di potenza trasmettitore, se volete registrare anche questo dato.
2. Premete per 1/2 secondo il tasto .
3. Entro 5 secondi dal rilascio di  ruotate la manopola di sintonia per selezionare il canale sul quale volete registrare. I canali a richiamo diretto sono identificati da "OTM0" a "OTM9".
4. Premete ancora  per registrare la frequenza in memoria.
5. Dopo l'ultimo passo la radio è ancora in modo VFO, pertanto potete sintonizzare una nuova frequenza e memorizzarla su un altro canale.



Richiamo memoria diretta

1. Impostate il **VX-7R** in monobanda, selezionando la principale.
2. Richiamate il menù speciale memoria premendo il tasto  e poi .
3. Ruotate la manopola di sintonia a selezionare il modo "3 OTM".
4. Attivate il modo memoria a richiamo diretto premendo il **PTT**.
5. Richiamate il canale di vostro interesse premendo il tasto numerico da  a .
6. Per uscire dal modo memoria a richiamo diretto, richiamate il menù memoria ( + ) , portate l'impostazione su "1 OFF".

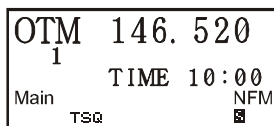
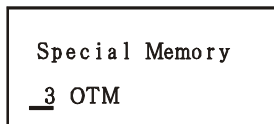

FUNZIONAMENTO DELLA MEMORIA

CANALI MEMORIA STAZIONI RADIODIFFUSIONE AD ONDE CORTE

Per facilitarvi la ricerca delle più importanti stazioni di radiodiffusione, il banco della memoria dedicato a queste è già stato inizialmente programmato.

1. Impostate il **VX-7R** in monobanda, selezionando la principale.

2. Richiamate il menù speciale memoria premendo il tasto

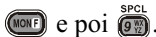

Special Memory

3. Ruotate la manopola di sintonia a selezionare il modo “5 BC Station”.

5 BC Station

4. Attivate il modo memoria onde corte premendo il **PTT**.

5. Richiamate il canale di vostro interesse tra i 90 disponibili ruotando la manopola di sintonia.

LST 6. 030
1 VOA
Main TIME 10:00 AM

6. Per uscire dal modo memoria a richiamo diretto, richiamate il menù memoria (+), portate l'impostazione su “1 OFF”.

ELENCO STAZIONI A RADIODIFFUSIONE AD ONDE CORTE

n°	freq. (MHz)	MODO	etichetta	nome stazione	n°	freq. (MHz)	MODE	etichetta	nome stazione
1	6.030	AM	VOA	Voice of America	45	7.270	AM	Spain	Radio Exterior de Espana
2	6.160	AM	VOA	Voice of America	46	9.520	AM	Spain	Radio Exterior de Espana
3	9.760	AM	VOA	Voice of America	47	11.920	AM	Spain	Radio Exterior de Espana
4	11.930	AM	VOA	Voice of America	48	15.585	AM	Spain	Radio Exterior de Espana
5	5.995	AM	Canada	Radio Canada International	49	6.090	AM	Luxembrg	Radio Luxembourg
6	7.235	AM	Canada	Radio Canada International	50	7.485	AM	Norway	Radio Norway International
7	9.735	AM	Canada	Radio Canada International	51	9.590	AM	Norway	Radio Norway International
8	11.705	AM	Canada	Radio Canada International	52	9.985	AM	Norway	Radio Norway International
9	6.195	AM	BBC	British Broadcasting Corporation	53	13.800	AM	Norway	Radio Norway International
10	9.410	AM	BBC	British Broadcasting Corporation	54	6.065	AM	Sweden	Radio Sweden
11	12.095	AM	BBC	British Broadcasting Corporation	55	9.490	AM	Sweden	Radio Sweden
12	15.310	AM	BBC	British Broadcasting Corporation	56	13.625	AM	Sweden	Radio Sweden
13	6.045	AM	France	Radio France International	57	17.505	AM	Sweden	Radio Sweden
14	9.790	AM	France	Radio France International	58	6.120	AM	Finland	Radio Finland
15	11.670	AM	France	Radio France International	59	9.630	AM	Finland	Radio Finland
16	15.525	AM	France	Radio France International	60	11.755	AM	Finland	Radio Finland
17	3.955	AM	DW	Deutsche Welle	61	9.795	AM	Finland	Radio Finland
18	6.075	AM	DW	Deutsche Welle	62	5.940	AM	Russia	Voice of Russia
19	9.545	AM	DW	Deutsche Welle	63	5.920	AM	Russia	Voice of Russia
20	9.735	AM	DW	Deutsche Welle	64	7.205	AM	Russia	Voice of Russia
21	6.060	AM	Italy	Italian Radio International	65	12.030	AM	Russia	Voice of Russia
22	7.175	AM	Italy	Italian Radio International	66	9.435	AM	Israel	Israel Broadcasting Authority
23	9.515	AM	Italy	Italian Radio International	67	11.585	AM	Israel	Israel Broadcasting Authority
24	17.710	AM	Italy	Italian Radio International	68	15.615	AM	Israel	Israel Broadcasting Authority
25	3.985	AM	Swiss	Swiss Radio International	69	17.545	AM	Israel	Israel Broadcasting Authority
26	6.165	AM	Swiss	Swiss Radio International	70	6.045	AM	India	All India Radio (AIR)
27	9.885	AM	Swiss	Swiss Radio International	71	9.595	AM	India	All India Radio (AIR)
28	15.220	AM	Swiss	Swiss Radio International	72	11.620	AM	India	All India Radio (AIR)
29	5.985	AM	Belgium	Radio Vlaanderen International	73	15.020	AM	India	All India Radio (AIR)
30	9.925	AM	Belgium	Radio Vlaanderen International	74	7.190	AM	China	China Radio International (CRI)
31	11.780	AM	Belgium	Radio Vlaanderen International	75	5.250	AM	China	China Radio International (CRI)
32	13.740	AM	Belgium	Radio Vlaanderen International	76	9.855	AM	China	China Radio International (CRI)
33	5.955	AM	Holland	Radio Nederland	77	11.685	AM	China	China Radio International (CRI)
34	6.020	AM	Holland	Radio Nederland	78	5.975	AM	Korea	Radio Korea
35	9.895	AM	Holland	Radio Nederland	79	7.275	AM	Korea	Radio Korea
36	11.655	AM	Holland	Radio Nederland	80	9.570	AM	Korea	Radio Korea
37	9.590	AM	Denmark	Radio Denmark	81	13.670	AM	Korea	Radio Korea
38	9.985	AM	Denmark	Radio Denmark	82	6.155	AM	Japan	Radio Japan
39	13.800	AM	Denmark	Radio Denmark	83	7.200	AM	Japan	Radio Japan
40	15.735	AM	Denmark	Radio Denmark	84	9.750	AM	Japan	Radio Japan
41	9.780	AM	Portugal	Radio Portugal	85	11.850	AM	Japan	Radio Japan
42	11.960	AM	Portugal	Radio Portugal	86	5.995	AM	Australi	Radio Australia
43	15.555	AM	Portugal	Radio Portugal	87	9.580	AM	Australi	Radio Australia
44	21.655	AM	Portugal	Radio Portugal	88	9.660	AM	Australi	Radio Australia
					89	12080	AM	Australi	Radio Australia

Il **VX-7R** vi permette di mettere in scansione i canali memorizzati, tutta la banda o solo una porzione di questa. Si ferma sui segnali rilevati consentendovi, se lo desiderate, di chiamare queste stazioni.

Il funzionamento della scansione è fondamentalmente lo stesso in tutti i modi citati. Prima di iniziare ad usarla, dedicate un istante per determinare il modo in cui il ricevitore riavvia la scansione dopo che questa si è fermata su un segnale.

Impostazione del comportamento al riavvio della scansione

Ci sono tre modi di funzionamento al riavvio della scansione:

Pausa di 3/5/10 secondi: in questo modo la scansione si ferma per il tempo impostato su ogni segnale. Se voi non premete un tasto entro questo periodo si riavvia anche se il segnale che ne ha causato la sosta è ancora presente.

Caduta della portante: in questo modo la scansione si ferma finché è presente il segnale più due secondi dopo la caduta della portante di questo, poi si riavvia. Nel caso si intercetti una trasmissione di radiodiffusione rimane indefinitamente in pausa.

Sosta illimitata: una volta fermatasi la scansione su un segnale, se non la si riavvia non riparte automaticamente in nessun caso.

Per impostare il modo di riavvio della scansione

1. Premete **(MON F)** e subito dopo **(SET 0)** per entrare in modo impostazione menù.
2. Ruotate **DIAL** per portarsi sul passo (Scan Modes #12 RESUME).
3. Premete **(MAIN)** o **(SUB)** per impostare il modo prescelto tra quelli illustrati.
4. Premere il **PTT** per registrare l'impostazione e tornare al normale modo di funzionamento.

Scan Modes	: 3
RESUME	
	5 sec

L'impostazione iniziale è "5 SEC".

Impostazione livello squelch durante la scansione





Il **VR-7R** vi permette di regolare il livello dello squelch "al volo" mentre siete in scansione.

1. Mentre avete avviato la scansione, premete **(MON F)** e **(SET 0)**, sulla parte inferiore dello schermo appare l'impostazione corrente livello squelch.
2. Regolate il livello dello squelch ruotando la manopola di sintonia.
3. Premete brevemente il **PTT** per registrare la nuova regolazione e tornare al normale modo di funzionamento. In questa circostanza la singola pressione del **PTT** non termina la scansione.

VFO	145.280
	LEVEL 2 NFM
VFO	433.000
	NFM

SCANSIONE A VFO

In questo modo potete sottoporre a scansione tutta la banda corrente.

1. Se necessario premete  per passare in modo VFO.
2. Premere  e  per far partire la scansione.
3. Se e quando il ricevitore si sintonizza su un segnale sufficientemente forte per aprire lo squelch, la scansione entra in pausa ed il punto decimale dell'indicazione della frequenza lampeggia.
4. La scansione si riavvia come spiegato nel paragrafo precedente.
5. Per fermare la scansione premere uno dei seguenti tasti: **PTT** o .







*Se fate partire la scansione questa si avvia a salire di frequenza. Per cambiare direzione ruotate in senso opposto di uno scatto **DIAL** (in questo caso antiorario). Vedrete che lo scanner inverte la direzione e la scansione procede ora a scendere di frequenza.*

Potete programmare il funzionamento della scansione per fare in modo che, una volta che questa ha raggiunto il limite superiore di banda, salti all'inizio della banda seguente (o viceversa). Vedere a pag. 95 il paragrafo dedicato al passo menù (Misc setup #10 VFO MODE).

SCANSIONE CON LA MEMORIA

L'avvio della scansione dei canali in memoria è analogamente semplice:

1. Se necessario premere  per passare in modo memoria.
2. Premere  e  per far partire la scansione.
3. Se e quando il ricevitore si sintonizza su un segnale sufficientemente forte per aprire lo squelch, la scansione entra in pausa e il punto decimale dell'indicazione della frequenza lampeggia. La scansione si riavvia come spiegato nel paragrafo precedente.
4. Per fermare la scansione premere uno dei seguenti tasti: **PTT** o .





Nella banda secondaria la scansione comprende solo i canali la cui frequenza è entro le bande amatoriali.

SCANSIONE CON LA MEMORIA





Esclusione temporanea in scansione memoria

Se la scansione si continua a fermare su un canale a causa del maggior rumore o di interferenze su questo presenti, potete marcarlo come temporaneamente escluso dalla scansione (salvo che il canale "1"). L'esclusione sarà applicata fintanto che voi fermate manualmente la scansione 8ad esempio premendo il **PTT**).

Per marcare come temporaneamente escluso dalla scansione un canale, quando questa si è in sosta su questo, premete  e . La scansione si riavvia subito, il canale sarà ignorato nei successivi passaggi.

Come escludere un canale durante la scansione con la memoria

Prima si è detto che le stazioni con la portante continua come quelle di radiodiffusione impediscono l'uso della scansione con la pausa impostata a caduta di portante in quanto non si riavvia più. Se volete questi canali possono essere marcati come "esclusi" per la scansione.

1. Selezionare il modo memoria premendo se necessario .
2. Selezionare il canale da escludere in scansione ruotando la manopola di sintonia.
3. Premere  e poi .
4. Ruotate la sintonia a selezionare il passo (Basic Setup #13: MEMO SCAN MODE).
5. Premete  o  a selezionare "SKIP". Ora il canale corrente è escluso in scansione. La selezione "PREFERENTIAL" è la lista scansione preferita, più avanti descritta.
6. Quando avete completato le vostre selezioni, salvate e tornate al normale modo di funzionamento premendo **PTT**.

Basic Setup	:13
MEMO SCAN MODE	
OFF	

Quando richiamate manualmente canali esclusi in scansione appare associato a questi una piccola icona "◀".





Per re-inserire in scansione un canale escluso, al passo 5 selezionate "OFF" (escluso o meno dalla scansione, il canale è comunque accessibile tramite richiamo diretto con la manopola di sintonia in modo memoria).

MR	◀146. 520	NFM
2		
VFO	433. 000	NFM
		◻

Scansione in una selezione preferenziale della memoria



Il **VX-7R** prevede che voi possiate compilare una lista di canali preferiti della memoria e sottoponete solo questi al procedimento della scansione. Questi canali vengono appositamente marcati uno per uno e si riconoscono per la presenza della icona “♪”. Quando avviate la scansione da uno di questi canali limitate la stessa ai soli canali contrassegnati da “♪”. Se invece fate partire la scansione da un canale che non ha il contrassegno “♪” saranno esplorati tutti i canali inclusi quelli preferenziali.

1) Procedura per impostare ed utilizzare la lista preferenziale

1. Premete, se necessario,  per passare in modo memoria.
2. Selezionate il canale che volete inserire nella lista preferenziale.
3. Premete  e poi  per passare in modo menù.
4. Ruotando il comando di sintonia selezionate il passo (Basic Setup #13: MEMO SCAN MODE).
5. Premete  o  a selezionare “PREFERENTIAL”.
6. Quando avete completato le vostre selezioni registrate e tornate al normale modo di funzionamento il **PTT**:

Basic Setup	:13
MEMO SCAN MODE	
OFF	

2) Avvio della scansione limitata alla lista preferenziale



1. Premere, se necessario,  per passare in modo memoria.
2. Ruotare **DIAL** fino a selezionare un canale cui è attribuita l'icona “♪”.
3. Premere  e  per avviare la scansione preferenziale, cioè quella che esplora solo i canali contrassegnati da “♪”.

MR	♪145.260	NFM
3		
VFO	433.000	NFM
		

SCANSIONE SU BANDA PROGRAMMATA IN MEMORIA "PMS"

Questa funzione vi consente di fissare limiti a piacere entro la banda sia per la scansione che per il normale traffico a VFO. Se ad esempio, volete fissare come limiti 144.300 e 148.000 MHz per evitare di disturbare la banda riservata alle comunicazioni di debole intensità in SSB e CW dovete fare così:

1. Premete, se necessario,  per passare in modo memoria.
2. Usando il metodo già spiegato, memorizzate (seguendo l'esempio prima riportato) 144.300 MHz sul canale della memoria #L1 (la lettera L ricorda che è il limite inferiore di banda).





MR	144. 300	NFM
L 1		
VFO	433. 000	NFM
		
3. Nello stesso modo memorizzate 148.000 MHz sul canale #U1 (U indica che è il limite superiore).
4. Tornate in modo memoria premendo  e ruotare **DIAL** per selezionare il canale #L1.
5. Premete per 1/2 secondo , per avviare PMS, l'indicazione sul lato superiore sinistro dello schermo "MR" sarà rimpiazzata da "PMS".

PMS	144. 300	NFM
L 1		
VFO	433. 000	NFM
		
6. Sono disponibili 20 coppie per registrare i limiti di banda superiore ed inferiore denominati da L1/U1 a L20/U20. Se volete, potete quindi determinare per ogni banda più coppie limite.

"DUAL WATCH" - ASCOLTO SU DUE FREQUENZE (CANALE DI PRIORITÀ)

Il **VX-7R** in scansione vi consente di controllare due frequenze, cioè se state operando in modo VFO o memoria, periodicamente esplora il canale da voi stabilito della memoria per rilevare se c'è attività. Se il segnale sul canale da voi stabilito è sufficiente a sbloccare lo squelch, la scansione si fermerà su questa frequenza con una sosta come programmato nel passo (Scan Resume #3: RESUME) del menù (vedere a pag. 56).

Procedura per avviare il "Dual Watch"

1. Se necessario, premete  per passare in modo memoria.
2. Premete per 1/2 secondo , poi selezionate il canale della memoria che volete sia designato come prioritario.
3. Premete il tasto . Il canale prioritario è contrassegnato, sullo schermo a destra di "MR" dalla icona "P" per la banda prioritario, "p" per quella secondaria.
4. Ora passate con il **VX-7R** su un altro canale memorizzato o altra frequenza VFO.
5. Premete  e poi . L'indicazione sullo schermo resta sulla frequenza sintonizzata a VFO o memoria ma ogni 5 secondi il **VX-7R** controlla periodicamente se sul canale prioritario c'è attività.

VFO	145. 000	NFM
VFO	433. 000	NFM
DW		

SCANSIONE

ACCENSIONE AUTOMATICA DELLA LUCE DI CORTESIA SULLE PAUSE IN SCANSIONE

Al fine di migliorare la visione notturna, il **VX-7R** automaticamente illumina lo schermo LCD, durante le soste in scansione per consentirvi di leggere la frequenza. Siccome questo servizio contribuisce ad esaurire prima la batteria potreste preferire escluderlo (l'impostazione iniziale lo prevede attivato).

La procedura per disattivare l'illuminazione è la seguente:

1. Premete **(MON F)** e poi **(SET 0)** per entrare in modo impostazione menù.
2. Ruotate **DIAL** per portarvi sul passo (Scan Modes #4 SCAN LAMP).
3. Premete **(MAIN)** o **(SUB)** per impostare il modo su OFF.
4. Premete il **PTT** per registrare l'impostazione e tornare al normale modo di funzionamento.

Scan Modes	: 4
SCAN LAMP	
	ON

CICALINO SUGLI ESTREMI DI BANDA

Quando il **VX-7R** in scansione raggiunge un limite di banda avverte automaticamente tramite il cicalino (sia per la scansione a VFO che quella PMS). Se vi disturba potete disabilitare questa funzionalità senza modificare il normale intervento del cicalino alla semplice pressione dei tasti.

La procedura per attivare il cicalino sui limiti di banda è la seguente:

1. Premete **(MON F)** e subito dopo **(SET 0)** per entrare in modo impostazione menù.
2. Ruotate **DIAL** per portarvi sul passo (Scan Modes #2 EDGE BEEP).
3. Premete **(MAIN)** o **(SUB)** per impostare il modo su OFF.
4. Premere il **PTT** per registrare l'impostazione e tornare al normale modo di funzionamento.

Scan Modes	: 2
EDGE BEEP	
	OFF

FUNZIONAMENTO DELL'ANALIZZATORE DI SPETTRO

Questa funzionalità, in modo VFO, visualizza sullo schermo l'attività sui canali adiacenti alla frequenza corrente.

È misurata anche l'intensità di questi segnali.



La funzione "analizzatore di spettro" è attivabile solo quando il VX-7R opera in monobanda.

L'analizzatore di spettro può funzionare in due modi base:

- 1: In questo modo il ricetrasmittitore esplora la banda corrente una sola volta.
- CONTINUOUS: In questo modo il ricetrasmittitore esplora la banda corrente fintanto che viene disattivato.

Impostazione del modo di funzionamento dell'analizzatore di spettro

1. Premete **MON F** e subito dopo **SET** per entrare in modo impostazione menù.
2. Ruotate **DIAL** per portarvi sul passo (Scan Modes #6 SPEC-ANALYZER1).
3. Premete **MAIN** o **SUB** per impostare il modo come preferito (vedi sopra).
4. Premere il **PTT** per registrare l'impostazione e tornare al normale modo di funzionamento.

```
Scan Modes      : 6
SPEC-ANALYZER 1
                1
```

Attivazione dell'analizzatore di spettro

1. Impostare la radio in modo VFO monobanda sulla frequenza di vostro interesse.
2. Attivate l'analizzatore di spettro premendo **MON F** e **SP-ANA**.
3. Quando l'analizzatore di spettro è attivato regolate la banda visualizzata premendo **MAIN** o **SUB**. Lo spazzolamento è selezionabile su: ± 5 , ± 8 , ± 14 , ± 29 e ± 60 canali (impostazione iniziale ± 5). L'effettiva larghezza di banda quindi dipende dalla impostazione passo canalizzazione, in accordo con quanto specificatamente in uso sulla banda corrente.
4. Per disattivare l'analizzatore di spettro e passare ad operare sulla frequenza centrale dello schermo premete **WRITE MT**, se necessario poi premete **SP-ANA** e **MON F**.



Durante il funzionamento dell'analizzatore di spettro si disabilita l'audio. Sulle bande amatoriali, se preferite potete far passare l'audio del segnale sulla frequenza centrale (.) intervenendo sul passo Scan Modes #7: SPEC-ANALYZER2 del menù, maggiori dettagli a pag. 90

FUNZIONAMENTO DELLA RICERCA INTELLIGENTE

La ricerca intelligente memorizza automaticamente tutte le frequenze della banda corrente dove rileva attività. Quando è attivata, la radio ricerca velocemente sopra e sotto la frequenza corrente memorizzando mano a mano tutte le frequenze che diventano attive (senza fermarsi che per un istante su queste). Queste frequenze vengono registrate in un banco speciale dedicato che dispone di 31 canali (15 riservati alle frequenze superiori a quella corrente, 15 a quelle inferiori, l'ultimo alla stessa frequenza corrente).

La ricerca intelligente ha due modi per operare:

- 1: Il ricetrasmittitore esplora per una sola volta, per ogni direzione, la banda selezionata a partire dalla frequenza corrente. Tutti i canali attivi vengono caricati in memoria con il limite di 15 per ogni direzione. Che siano o meno tutti impegnati la ricerca intelligente termina dopo una sola esplorazione della banda.

CONTINUOS: In questo modo, il ricetrasmittitore esplora come nella spazzolatura singola la banda, se non vengono impegnati tutti i 31 canali del banco riservato alla ricerca intelligente ripete l'operazione più volte fino ad occupare tutti i canali.



La funzione ricerca intelligente del VX-7R può essere attivata solo quando il VX-7R opera in modo monobanda.







Impostazione del modo di ricerca intelligente

1. Premete **MONF** e poi **SET** per entrare in modo impostazione menù.
2. Ruotate **DIAL** per portarsi sul passo (Scan Mode #5 SMART SRCH).
3. Premete **MAIN** o **SUB** per impostare il modo come preferito (vedi sopra).
4. Premete il **PTT** per registrare l'impostazione e tornare al normale modo di funzionamento.

Scan Modes	: 5
SMART SEARCH	
1	

FUNZIONAMENTO DELLA RICERCA INTELLIGENTE

Memorizzazione nella memoria riservata alla ricerca intelligente

1. Impostare la radio in modo VFO monobanda sulla banda d'interesse.
2. Premete  e poi .
3. Premete   per avviare la ricerca intelligente.
4. Il numero di canali caricati in memoria appare sulla parte superiore dello schermo mano a mano che vengono trovati canali con attività radio.
5. Dipendentemente dal modo impostato ("1" singola o "CONTINUOS" continuata) la ricerca intelligente termina e passa sul canale "C" della memoria riservata alla ricerca intelligente.
6. Per richiamare i canali registrati dalla ricerca intelligente ruotate **DIAL**.
7. Per tornare al normale modo di funzionamento premete  e poi .

SMRT	146.520	
C		NFM
VFO	433.000	NFM
		<input checked="" type="checkbox"/>



La ricerca intelligente è uno strumento particolarmente utile quando visitate per la prima volta una città. Non dovete perdere tempo per indagare quali frequenze riservate ai ripetitori sono usate, basta chiedere di scoprirle al vostro

VX-7R.

INDIVIDUAZIONE FREQUENZA STAZIONI

Questa funzione vi permette di scoprire su quale frequenza opera la stazione a voi vicina. Basta avvicinare il **VX-7R** al ricetrasmittitore che sta trasmettendo.

Il **VX-7R** esegue rapidamente una ricerca nella gamma ± 5 MHz da quella che appare sullo schermo. Quando identifica il segnale piú intenso, sullo schermo **VX-7R** appare la frequenza di questo, è anche registrata nel banco dedicato della memoria "Channel Counter".

Nota: si ha una sola indicazione, sufficientemente precisa per potersi sintonizzare, non una esatta ed accurata misura di frequenza.



La funzione individua frequenza del VX-7R può essere attivata solo quando il VX-7R opera in modo monobanda.

1. Impostare la radio in modo VFO, monobanda, sintonizzando la frequenza che supponete sia associata al trasmettitore sul quale state indagando.
2. Avvicinate l'apparecchio al trasmettitore.
3. Attivate la funzione individua frequenza premendo **(MON F)** e **(7.5)**, sullo schermo appare indicata la frequenza della vicina stazione. In queste condizioni all'ingresso del ricevitore è anteposto un attenuatore da 50 dB, quindi di possono rilevare solo stazioni molto vicine.
4. Se non è possibile misurare la frequenza il ricetrasmittitore si riporta su quella su cui stavate operando prima di attivare la funzione individua frequenza.
5. Terminato, premete **(MON F)** e **(7.5)**. La radio esce dalla funzione individua frequenza.

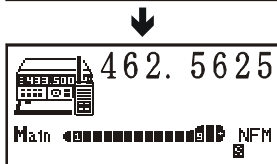

Impostazione gamma spazzolamento individua frequenza

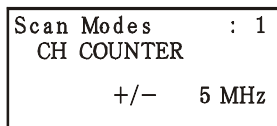

Potete cambiare la gamma di ricerca individua frequenza, selezionando uno di questi valori: ± 5 , ± 10 , ± 50 e ± 100 MHz (impostazione iniziale ± 5 MHz).

1. Passate in modo menù premendo **(MON F)** e **(SET 0)**.
2. Selezionate il passo (Scan Modes #1: CH COUNTER) ruotando la manopola di sintonia.
3. Selezionate la gamma di ricerca da voi preferita premendo **(MAIN)** o **(SUB)**.
4. A selezione ultimata registrate l'impostazione e tornate al normale modo di funzionamento premendo il **PTT**.



Connessione ad Internet

Il **VX-7R** può essere usato per accedere ai ripetitori che rendono il servizio **WIRES™** una idea Vertex Standard per estendere la connessione ad Internet.

1. Attivate la funzione connessione ad Internet premendo , sull'angolo superiore dello schermo appare l'icona "Internet".
2. Premendo premuto il tasto  ruotate la manopola di sintonia, a selezionare il numero d'accesso relativo al ripetitore **WIRES™** con il quale volete stabilire una connessione con Internet (se non è a vostra conoscenza, chiedere al responsabile del servizio).
Uscite dal modo selezione premendo il **PTT**.

INTERNET
— 1
3. A funzione attivata (passo 1), il **VX-7R** genera un breve (0,1") tono DTMF conforme alla selezione al passo 2. Questo tono DTMF è inviato ogni volta ad inizio trasmissione per stabilire o mantenere la connessione con il ripetitore **WIRES™**.
4. Per terminare la connessione ad Internet, premete ancora il tasto .

SENSORE MULTIFUNZIONALE

Il **VX-7R** può rendere diverse informazioni grazie ai sensori entrocontenuti. È visualizzabile l'ora corrente, la tensione batteria, la temperatura e l'involuppo segnale audio. Con il sensore opzionale **SU-1** conferite al vostro **VX-7R** l'esclusiva capacità di misurare e visualizzare la pressione atmosferica. Questa misura è utile per calcolare l'altitudine corrente.

Questo sensore richiede di essere calibrato in modo che differenti valori di pressione possano essere usati per calcolare l'altitudine. Per questa taratura è necessario voi disponiate di un barometro preciso e che vi sia nota l'altitudine di dove siete, salvo che non siate al livello del mare.



La lettura dei sensori può essere visualizzata solo quando il VX-7R opera in modo monobanda (salvo modo previsioni meteo). Anche quando il modo sensori è disattivato, i dintorni i dispositivi continuano a misurare i valori.

Per visualizzare le letture dei sensori:

1. Passate in modo menù premendo **MON P** e **SET**.
2. Selezionate il passo (Measurements #1: SENSOR DISPLAY) ruotando la manopola di sintonia.
3. Selezionate la lettura di vostro interesse premendo **(MAIN)** o



- TIME: ora corrente;
 - DC: tensione batteria e tipo;
 - TEMP: temperatura interna corpo ricetrasmittitore;
 - WAVE: involuppo audio RX e TX;
 - BARO: misura pressione barometrica ed indicazione di tendenza (due barre/ora) (richiede **SU-1**);
 - ALTI: misura altitudine (richiede **SU-1**);
 - WX: disabilita lettura sensori.
4. A selezione ultimata registrate l'impostazione e tornate al normale modo di funzionamento premendo il **PTT**.

Per terminare la visualizzazione letture sensori, ripetete la procedura selezionando al passo 3 "OFF".

Measurements : 1
SENSOR DISPLAY
TIME

VFO 145.000
Main TIME 10:00 NFM

"TIME" select

VFO 145.000
Main Li-ION 7.4V NFM

VFO 145.
Main TEMP 76.5°F NFM

"TEMP" select

WAVE 145.000
Main [Waveform icon] NFM

VFO 145.
Main BRO 33 inch NFM

"BARO" select

VFO 145.000
Main ALT 026 ft NFM

[Weather icon] 145.
Main NFM

"WX" select

"ALTI" select



1) La previsione meteo del VX-7R può essere centrata solo se restate alla stessa altitudine.

2) All'approssimarsi di uragani/tifoni o fronti stazionari la previsione meteo del VX-7R non è accurata.

3) La previsione meteo del VX-7R è da intendersi come utilità ausiliare all'utente. Non è da intendersi come strumento primario di previsioni meteorologiche. La Vertex Standard non è in alcun modo responsabile di qualunque danno o altro indotto dall'uso.

OPZIONI SENSORI

Impostazioni orologio

Il **VX-7R** comprende un orologio interno, formato 24 ore con calendario dal 1 Gennaio 2000 fino al 31 Dicembre 2099 (precisione ± 30 secondi/mese).

Impostazione orologio:

1. Passate in modo menù premendo **MON F** e **SET**.
2. Selezionate il passo (Misc Setup #16: TIME SET) ruotando la manopola di sintonia.
3. Abilitate l'intervento premendo **BAND**.
4. Selezionate l'anno premendo **MAIN** o **SUB**.
5. Passate ad impostare il mese ruotando la manopola di sintonia in senso orario, poi premete **MAIN** o **SUB**.
6. ripetete il passo precedente per data, giorno, ora e minuti.
7. Ruotate di uno scatto orario **DIAL** e premete **MAIN** o **SUB** a selezionare segnale orario SIG On o OFF (-).
8. Ruotate ancora di uno scatto orario **DIAL**, premete **WRITE MT** per far partire l'orologio ai secondi "00".
9. Terminato registrate l'impostazione e tornate al normale modo di funzionamento premendo il **PTT**.

Misc Setup	:16
TIME SET	
2000.	01. 01 MON



L'orologio è alimentato da una propria batteria ricaricabile agli ioni di litio. Quindi il VX-7R mantiene l'ora per circa due mesi senza usare il pacco batterie principale o l'alimentazione esterna.

OPZIONI SENSORI

Visualizzare inviluppo audio

1. Passate in modo menù premendo **MON F** e **SET**.
2. Selezionate il passo (Measurements #2: WAVE MONITOR) ruotando la manopola di sintonia.
3. Selezionate la forma d'onda audio da visualizzare tra RX SIGNAL, TX MODULATION o All, premendo **MAIN** o **SUB**.
4. A selezione ultimata registrate l'impostazione e tornate al normale modo di funzionamento premendo il **PTT**.

```
Measurements : 2
WAVE MONITOR
ALL
```

Selezione unità misura temperatura

1. Passate in modo menù premendo **MON F** e **SET**.
2. Selezionate il passo (Measurements #3: TEMP UNIT) ruotando la manopola di sintonia.
3. Selezionate l'unità di misura tra °C (centigradi) °F (Fahrenheit) premendo **MAIN** o **SUB**.
4. A selezione ultimata registrate l'impostazione e tornate al normale modo di funzionamento premendo il **PTT**.

```
Measurements : 3
TEMP UNIT
°F
```

Selezione unità misura pressione

1. Passate in modo menù premendo **MON F** e **SET**.
2. Selezionate il passo (Measurements #3: BARO UNIT) ruotando la manopola di sintonia.
3. Selezionate l'unità di misura tra hpa/mbar/mmHg/inch premendo **MAIN** o **SUB**.
4. A selezione ultimata registrate l'impostazione e tornate al normale modo di funzionamento premendo il **PTT**.

```
Measurements : 4
BARO UNIT
inch
```





Calibrazione del barometro con la pressione atmosferica corrente

1. Premete **MON F** e poi **SET** per entrare in modo impostazione menù.
2. Ruotare **DIAL** per portarsi sul passo (Measurements #5 BARO OFFSET).
3. Abilitate l'intervento premendo **BND DN** **BRAND**.
4. Passate all'unità "hpa" premendo **TX PO LK**.
5. Premete **MAIN** o **SUB** per fare in modo che l'indicazione sullo schermo del **VX-7R** sia la stessa del barometro di riferimento in "hpa".
6. Premete il **WRITE MT** **VIM** per registrare l'impostazione.
7. Premete **PTT** per tornare al normale modo di funzionamento.

```
Measurements : 5
BARO OFFSET
BARO1029hPa
```









OPZIONI SENSORI

Selezione unità misura altitudine

1. Passate in modo menù premendo  e .
2. Selezionate il passo (Measurements #3: ALTITUDE UNIT) ruotando la manopola di sintonia.
3. Selezionate l'unità di misura tra m o ft premendo  o .
4. A selezione ultimata registrate l'impostazione e tornate al normale modo di funzionamento premendo il **PTT**.

Measurements	:	7
ALTITUDE OFFSET		
ALT		m

Calibrazione dell'altimetro

1. Premere  e poi  per entrare in modo impostazione menù.
2. Ruotare **DIAL** per portarsi sul passo (Measurements #7 ALTITUDE OFFSET).
3. Abilitate l'intervento premendo .
4. Passate all'unità "m" premendo .
5. Premete  o  per fare in modo che l'indicazione sullo schermo del **VX-7R** sia la stessa in m a quella voi nota nella posizione corrente.
6. Premete il  per registrare l'impostazione.
7. Premete **PTT** per tornare al normale modo di funzionamento.

Measurements	:	7
ALTITUDE OFFSET		
ALT	024	m

FUNZIONAMENTO DEL TEMPORIZZATORE

Il **VX-7R** può essere programmato per accendersi o spegnersi autonomamente. Per poter usare questa funzione dovete prima regolare l'orologio come descritto nel paragrafo precedente.

TEMPORIZZATORE ACCENSIONE

1. Premete **(MON F)** e poi **(SET)** per entrare in modo impostazione menù.
2. Ruotate **DIAL** per portarvi sul passo (Save Modes #5 ON TIMER).
3. Abilitate l'intervento premendo **(BND DN BAND)**.
4. Impostate l'ora in cui volete la radio si accenda premendo **(MAIN)** o **(SUB)**.
5. Ruotate la manopola di sintonia di uno scatto orario, poi premete **(MAIN)** o **(SUB)** per impostare i minuti in cui volete la radio si accenda.
6. Ruotate ancora di uno scatto orario la manopola di sintonia, poi premete **(MAIN)** o **(SUB)**, impostate su "ON".
7. Registrate l'impostazione e tornate al normale modo di funzionamento premendo il **PTT**.

Save Modes	: 5
ON TIMER	
0:00	OFF

TEMPORIZZATORE SPEGNIMENTO

1. Premete **(MON F)** e poi **(SET)** per entrare in modo impostazione menù.
2. Ruotate **DIAL** per portarvi sul passo (Save Modes #6 OFF TIMER).
3. Abilitate l'intervento premendo **(BND DN BAND)**.
4. Impostate l'ora in cui volete la radio si spenga premendo **(MAIN)** o **(SUB)**.
5. Ruotate la manopola di sintonia di uno scatto orario, poi premete **(MAIN)** o **(SUB)** per impostare i minuti in cui volete la radio si spenga.
6. Ruotate ancora di uno scatto orario la manopola di sintonia, poi premete **(MAIN)** o **(SUB)**, impostate su "ON".
7. Registrate l'impostazione e tornate al normale modo di funzionamento premendo il **PTT**.

Save Modes	: 6
OFF TIMER	
0:00	OFF

PERSONALIZZAZIONE DELLO SCHERMO

Potete personalizzare su molti aspetti lo schermo del **VX-7R** per accrescere il piacere d'uso.

MODO AD ICONE

Le etichette alfanumeriche possono essere sostituite da icone grafiche che possono essere più facili da interpretare.

Per passare a questo modo:

1. Premete **(MON F)** e poi **(SET 0)** per entrare in modo impostazione menù.
2. Ruotate **DIAL** per portarvi sul passo (Misc Setup #12 ICON SET).
3. Premete **(MAIN)** o **(SUB)** per impostare "ON".
4. Premete il **PTT** per registrare l'impostazione e tornare al normale modo di funzionamento.
5. La visualizzazione cambia, si utilizzano le icone incorporate nella programmazione interna del microprocessore.

Misc Setup	:12
ICON SET	
	OFF



Quando il modo è bibanda, le icone sono sostituite dalle scritte alfanumeriche. Potete attribuire alle icone le funzioni come meglio preferite.

UHF	145.000
Main	TIME 10:00
	NFM

SELEZIONE DELLE ICONE

1. Premete **(MON F)** e poi **(SET 0)** per entrare in modo impostazione menù.
2. Ruotate **DIAL** per portarvi sul passo (Misc Setup #14 ICON SELECT).
3. Abilitate l'intervento premendo **(BAND)**.
4. Scegliete la banda o il modo ove volete utilizzare una icona premendo **(MAIN)** o **(SUB)**.
5. Ruotate la manopola di sintonia di uno scatto orario, poi premete **(MAIN)** o **(SUB)** per selezionare l'icona che sostituirà la normale indicazione alfanumerica.
6. Registrate l'impostazione e tornate al normale modo di funzionamento premendo il **PTT**.

Misc Setup	:14
ICON SELECT	
MW	

Elenco icone

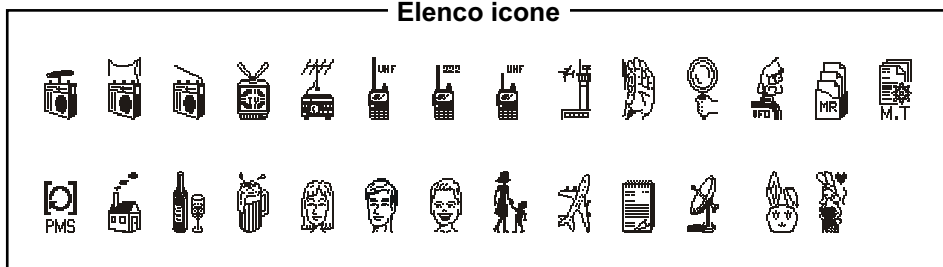

PERSONALIZZAZIONE DELLO SCHERMO

EDITORE ICONE



Il **VX-7R** ha possibilità di memorizzare tre icone disegnate da voi. Così potete associare a certe funzioni pittogrammi per voi molto espliciti.

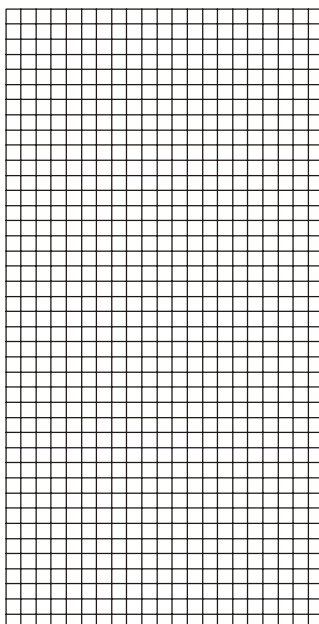
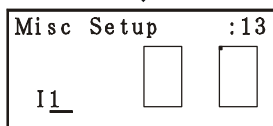
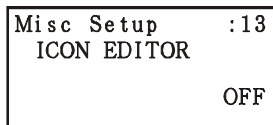

1. Premete **MON F** e poi **SET** per entrare in modo impostazione menù.
2. Ruotate **DIAL** per portarvi sul passo (Misc Setup #13 ICON EDITOR).
3. Abilitate l'intervento premendo **BAND DN**.
4. Selezionate la memoria da impegnare (I1 - I3) premendo **MAIN** o **SUB**.
5. Sulla griglia di disegno appare in altro a sinistra un punto lampeggiante.
6. Per spostarvi sopra, sotto, sinistra, destra, premete rispettivamente **DW**, **UP**, **ARTS** e **SP-ANA**. Quando avete portato il cursore nella zona griglia ove volete ci sia un punto, premete **S.SCH**. Spostando il cursore tenendo premuto **S.SCH** disegnate una linea.
7. Ruotate di uno scatto orario la sintonia e premete **MAIN** o **SUB** per associare l'icona da voi disegnata ad una indicazione alfanumerica.
8. Registrate l'impostazione e tornate al normale modo di funzionamento premendo il **PTT**.



SCHERMO AD APPARECCHIO SPENTO

Anche quando spento il **VX-7R** può essere programmato per indicare una o più condizioni ambientali. Ciò a piacere possono apparire, in ogni combinazione, la temperatura, la pressione atmosferica, l'altitudine o una combinazione di queste.

1. Premete  e poi  per entrare in modo impostazione.
2. Ruotate **DIAL** per portarvi sul passo (Display Setup #4 DISPLAY MODE).

3. Premete  o  per selezionare tra queste possibilità:

NONE: A ricetrasmittitore spento sullo schermo non è indicato nulla.

TEMP: Quando il ricetrasmittitore è spento appare comunque la misura della temperatura.

BARO: Quando il ricetrasmittitore è spento appare comunque la misura della pressione atmosferica (richiede l'unità opzionale **SU-1**).

ALTI: Quando il ricetrasmittitore è spento appare comunque la misura dell'altitudine (richiede l'unità opzionale **SU-1**).

TEMP + BARO: Visualizza la temperatura e la pressione atmosferica (richiede l'unità opzionale **SU-1**).

TEMP + ALTI: Visualizza la temperatura e l'altitudine.

ALL: Visualizza la temperatura, la pressione atmosferica e l'altitudine (richiede l'unità opzionale **SU-1**).

Nota: l'ora corrente è sempre visualizzata a ricetrasmittitore spento salvo quando si è selezionato "NONE".

4. Ad impostazione completata, premere il **PTT** per registrare e tornare al normale modo di funzionamento.







Queste impostazioni (salvo "NONE") comportano un assorbimento a ricetrasmittitore spento di circa 20 mA. Se dovete operare a lungo senza poter ricaricare il pacco batterie, vi suggeriamo di impostare il modo "NONE" per estendere al massimo la durata della carica.

Display Setup : 4 DISPLAY MODE TEMP

PERSONALIZZAZIONE DELLO SCHERMO

STRUMENTO A BARRE S E TX

L'S-meter e la misura della potenza in TX è del tipo a barre. Potete scegliere la grafica di questa tra sei diversi simboli.

1. Premete  e poi  per entrare in modo impostazione.
2. Ruotate **DIAL** per portarvi sul passo (Display Setup #8 METER SYMB).
3. Premete  per consentire di modificare questo punto del menù.
4. Premete  o  per selezionare il simbolo preferito tra:



Display Setup : 8
METER SYMBOL
S1 

S1: 
S2: 
S3: 
S4: 
S5: 
CHR:12345678



5. A scelta completata, premere il **PTT** per registrare e tornare al normale modo di funzionamento.



La banda principale e quella secondaria hanno scelte indipendenti dei simboli.

Modifica simbologia preimpostata S-meter e misura potenza TX

L'indicazione numerica CHR 12345678" può essere modificata scegliendo tra diverse possibilità a vostra preferenza.

1. Richiamate il passo del menù sopracitato.
2. Premete  per consentire di modificare questo punto del menù.
3. Ruotate la manopola di sintonia di uno scatto orario, poi premete  o  per selezionare il carattere nella prima posizione.

Esempio 1: premete  a selezionare il carattere tra i 61 disponibili, lettere, cifre o simboli.

Esempio 2: premete il tasto  in successione si seleziona:

A → B → C → a → b → c → 2.

4. Ruotate **DIAL** per passare alla posizione successiva.
5. Ripetete i passi 3 e 4 per completare (8 passaggi).
6. A scelta completata, premete il **PTT** per registrare e tornare al normale modo di funzionamento.



Potete anche generare un carattere speciale, come spiegato nel paragrafo seguente.

EDITORE CARATTERI

Il **VX-7R** ha possibilità di memorizzare cinque caratteri speciali disegnati da voi.

1. Premete **(MON F)** e poi **(SET 0)** per entrare in modo impostazione menù.
2. Ruotate **DIAL** per portarvi sul passo (Misc Setup #11 FONT EDITOR).
3. Abilitate l'intervento premendo **(BND DN BAND)**.
4. Selezionate la memoria da impegnare (C1 - C5) premendo **(MAIN)** o **(SUB)**.
5. Sulla griglia di disegno appare in altro a sinistra un punto lampeggiante.
6. Per spostarvi sopra, sotto, sinistra, destra, premete rispettivamente **(SP-ANA 6 IND)**, **(DW 2 INC)**, **(TONE 8 TUN)**, **(ARTS 4 CLR)** e **(6 IND)**. Quando avete portato il cursore nella zona griglia ove volete ci sua un punto, premete **(S.SCH 5 PR)**. Spostando il cursore tenendo premuto **(S.SCH 5 PR)** disegnate una linea.
7. Ruotate di uno scatto orario la sintonia e premete **(MAIN)** o **(SUB)** per associare il carattere da voi disegnato ad una indicazione alfanumerica.
8. Registrate l'impostazione e tornate al normale modo di funzionamento premendo il **PTT**.

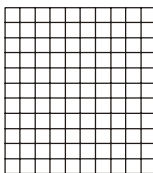
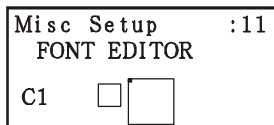

PERSONALIZZAZIONE DELLO SCHERMO

CONTRASTO DELLO SCHERMO

Anche il contrasto dell'LCD può essere regolato, tramite il menù, a vostro gradimento.

1. Premete **(MON F)** e poi **(SET 0)** per entrare in modo impostazione.
2. Ruotate **DIAL** per portarvi sul passo (Display Setup #2 CONTRAST).
3. Regolare il contrasto premendo **(MAIN)** o **(SUB)**, l'intervento è evidente.
4. Premete il **PTT** per registrare l'impostazione e tornare al normale modo di funzionamento.

Display Setup : 2 CONTRAST LEVEL 7
--

ILLUMINAZIONE DI CORTESIA

Anche l'illuminazione di cortesia della tastiera e dell'LCD può essere regolata, tramite il menù, su una intensità di vostro gradimento.

1. Premete **(MON F)** e poi **(SET 0)** per entrare in modo impostazione.
2. Ruotate **DIAL** per portarvi sul passo (Display Setup #3 DIMMER).
3. Regolare l'intensità su un livello gradevole premendo **(MAIN)** o **(SUB)**, l'intervento è evidente.
4. Premete il **PTT** per registrare l'impostazione e tornare al normale modo di funzionamento.

Display Setup : 3 DIMMER LEVEL 10

PERSONALIZZAZIONE DELLO SCHERMO

PERSONALIZZAZIONE DI STROBE

Anche la segnalazione luminosa multicolore **STROBE** può essere personalizzata.

Scelta dei colori

1. Premete **(MON F)** e poi **(SET 0)** per entrare in modo impostazione.
2. Ruotate **DIAL** per portarvi sul passo (Display Setup #7 LED COLOR 2).
3. Abilitate la modifica premendo **(BND DN BAND)**.
4. Scegliete la combinazione che preferite tra quelle sottoelencate premendo **(MAIN)** o **(SUB)**.

Display Setup : 7 LED COLOR 2 Main BUSY 1

Main BUSY: **STROBE** è luminoso e colorato

quando si apre lo squelch della banda principale.

Sub BUSY:

STROBE è luminoso e colorato quando si apre lo squelch della banda principale.

DUAL BUSY:

STROBE è luminoso e colorato quando è attiva la doppia ricezione.

Main TX:

STROBE è luminoso e colorato quando si trasmette nella banda principale.

Sub TX:

STROBE è luminoso e colorato quando si trasmette nella banda secondaria.

CHG Complete:

STROBE è luminoso e colorato quando la carica della batteria è terminata.

5. Ruotate la manopola di sintonia di uno scatto orario, poi premete **(MAIN)** o **(SUB)** per selezionare il colore da voi preferito in alternativa a quello inizialmente impostato.
6. Premete il **PTT** per registrare l'impostazione e tornare al normale modo di funzionamento.

Editore colori

Può essere modificata la miscela di colori di **STROBE**, a formare una tinta personalizzata. Singolarmente di può variare ogni colore fondamentale: rosso, verde e blu.

1. Premete **(MON F)** e poi **(SET 0)** per entrare in modo impostazione.
2. Ruotate **DIAL** per portarvi sul passo (Display Setup #6 LED COLOR 1).
3. Abilitate la modifica premendo **(BND DN BAND)**.
4. Scegliete il colore sul quale volete intervenire premendo

Display Setup : 6 LED COLOR 1 LED 1 R G B





(MAIN) o **(SUB)**. Ruotate la manopola di sintonia di uno scatto orario, poi premete **(MAIN)** o **(SUB)** per regolare il rosso "R", gli effetti sono visivamente evidenti; la saturazione del rosso è compresa in una scala da 0 a 255. Se voi premete **(MON F)** e poi **(MAIN)** o **(SUB)** interverrete più grossolanamente su "R", a passi di 10, per una più veloce regolazione.

5. Ripetete il passo precedente per regolare "G" verde e "B" blu.
6. Premete il **PTT** per registrare l'impostazione e tornare al normale modo di funzionamento.



PROCEDURA D'AZZERAMENTO

Potrebbero originarsi situazioni in cui il funzionamento diventa erratico o imprevedibile, queste condizioni potrebbero essere dovute ad una alterazione dei dati del microprocessore, per presenza di elettricità statica od altro. Se riscontrate queste condizioni, l'azzeramento del microprocessore potrebbe ripristinare un regolare funzionamento. Tenete ben presente che l'azzeramento completo cancella tutti i dati da voi registrati nella memoria.

AZZERAMENTO DEL MICROPROCESSORE

1. Spegnete l'apparecchio.
 2. Mentre accendete la radio tenete premuto i tasti ,  e .
 3. Premete brevemente il tasto  per inizializzare la radio nella configurazione iniziale (premendo un qualunque altro tasto si abortisce la procedura).
-

AZZERAMENTO DELLA CONFIGURAZIONE

1. Spegnete l'apparecchio.
2. Mentre accendete la radio tenete premuto i tasti  e .
3. Premete brevemente il tasto  per inizializzare la radio nella configurazione iniziale (premendo un qualunque altro tasto si abortisce la procedura).

Voi potete copiare tutti i dati contenuti in memoria e le impostazioni di menù da un **VX-7R** ad un altro. Questa funzione può risultare particolarmente utile quando dovete configurare diversi ricetrasmittitori per un servizio di pubblica utilità.

Qui viene spiegata la procedura per creare una copia.

1. Entrambe le radio devono essere spente.
2. Tramite un cavo autocostruito e due adattatori microfonici opzionali (uno per radio) **CT-91**, collegate i due connettori **MIC/SP** delle due radio.
3. Accendete entrambe le radio tenendo premuto il tasto **MON F** (non importa in quale ordine). sullo schermo di entrambe deve apparire la scritta "CLONE".
4. Sulla radio destinazione della copia premete **WRITE MT** **VIM**, sullo schermo appare "CLONE WAIT".
5. Sulla radio originale (quella che ha i già registrati i dati da copiare), premete **BND DN** **BAND**, si avvia il trasferimento di dati e sullo schermo appare "CLONE TX".
6. Se si verificano dei problemi durante la clonazione viene visualizzato "CLONE ERROR". Controllate il cavo, le connessioni, la tensione di batteria e tentate ancora.
7. Se la clonazione ha successo, spegnete entrambe le radio, scollegate il cavo e i **CT-91**. A questo punto potete riaccendere gli apparecchi ed iniziare il normale uso.

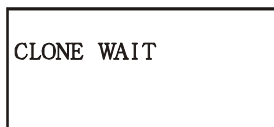
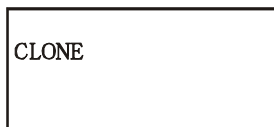

(Destination radio)

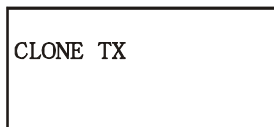



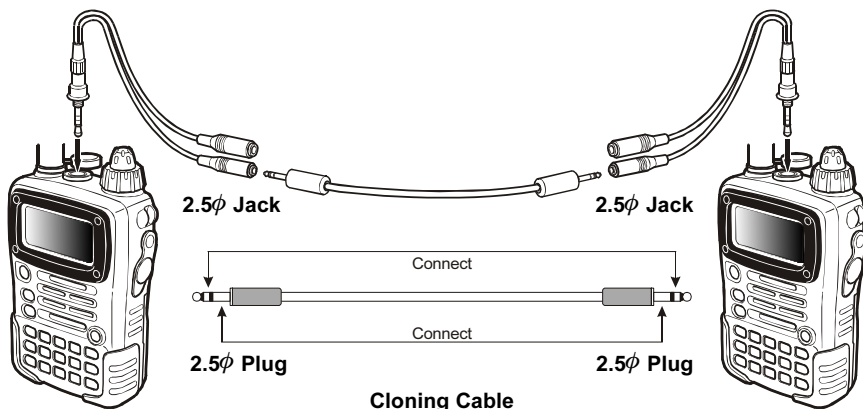

(Source radio)



CONFIGURAZIONE

È facile impostare la configurazione del **VX-7R**, nei punti trattati nei numerosi paragrafi precedenti. Il modo impostazione tramite menù consente di configurare molti parametri del ricetrasmittente seguendo questa procedura:



1. Premete  e poi  per entrare in modo impostazione.
2. Ruotate la manopola di sintonia per portarvi sul passo che volete configurare.
3. Premere  o  per regolare o selezionare il parametro sul quale si vuole intervenire con una impostazione personalizzata.
4. Completato l'intervento, premete il **PTT** per registrare l'impostazione e tornare al normale modo di funzionamento.



Alcuni passi del menù richiedono che si abilitato l'intervento premendo  prima di poter selezionare il parametro sul quale si vuole intervenire.

“MY MENU”, scorciatoia tramite tasto dedicato

La funzione MY MENU vi permette di creare una scorciatoia per accedere ad un passo del menù. Come tasto dedicato si utilizza .

1. Tenete premuto il tasto  mentre accendete la radio. Questa procedura toglie al tasto la funzione “accesso ad Internet” ed assegna “MY MENU”.
2. richiamate il passo che volete sia direttamente raggiunto premendo .
3. Tenete premuto per 1/2 secondo  per assegnare la funzione

	Passo impostazione menu	Funzione	Valori disponibile (in corsivo impostazione iniziale)
Basic Setup	#1 [SQL NFM]	Regola la soglia dello squelch in AM e FM banda stretta	LEVEL 0 ~ LEVEL 15 (LEVEL 1)
	#2 [SQL WFM]	Regola la soglia dello squelch in FM banda larga	LEVEL 0 ~ LEVEL 8 (LEVEL 2)
	#3 [VFO STEP]	Passo frequenza sintetizzatore	5/9/10/12.5/15/20/25/50/100 kHz ^{*1}
	#4 [RX MODE]	Selezione modo operativo	AUTO /N-FM/AM/W-FM
	#5 [ARS]	Attiva/disattiva spaziatura automatica ripetitore	ON/OFF ^{*1}
	#6 [SHIFT]	Imposta la spaziatura per ripetitore	0.00 ~ 99.95 MHz ^{*1}
	#7 [RPT SHIFT]	Imposta la direzione delle spaziatura per ripetitore	–RPT/+RPT/SIMP ^{*1}
	#8 [MUTE SET]	Attiva/disattiva sileziamento audio in doppia ricezione	ON/OFF
	#9 [KEY BEEP]	Attiva/disattiva cicalino associato pressione tasti	ON/OFF
	#10 [LOCK MODE]	Selezione modo blocco comandi	KEY /DIAL/KEY+DIAL/PTT/KEY+PTT/DIAL+PTT/ALL
Display Setup	#11 [NAME SET]	Registrazione etichette alfanumeriche canali memoria	–
	#12 [MEMORY WRITE MODE]	Seleziona metodo occupazione canali memoria	LOWER CH /NEXT CH
	#13 [MEMORY SCAN MODE]	Selezione azione su canali contrassegnati memoria	OFF /SKIP/PREFERENTIAL
	#14 [HYPER WRITE]	Attiva/disattiva scrittura memoria HYPER	ENABLE /DISABLE
	#1 [BUSY LED]	Attiva/disattiva LED canale occupato (STROBE) a squelch aperto	ON/OFF
	#2 [CONTRAST]	Regolazione contrasto schermo	LEVEL 1 ~ LEVEL 10 (LEVEL 7)
	#3 [DIMMER]	Regolazione luminosità schermo	LEVEL 0 ~ LEVEL 12 (LEVEL 10)
	#4 [DISPLAY MODE]	Impostazione schermo a ricetrasmittitore spento	NONE /TEMP/BARO/ALTI/TEMP+BARO/TEMP+ALTI/ALL
	#5 [LAMP MODE]	Impostazione modo illuminazione di cortesia	KEY /CONTINUE/OFF
	#6 [LED COLOR 1]	Edita colori STROBE	–
	#7 [LED COLOR 2]	Seleziona colori STROBE per ogni condizione operativa	–
	#8 [METER SYMBOL]	Seleziona simboli per indicatore a barre S-meter e TX	S1 /S2/S3/S4/S5/CHR

	Passo impostazione menu	Funzione	Valori disponibile (in corsivo impostazione iniziale)
TSQ/DCS/DTMF	#1 [SQL TYPE]	Selezione codificatore e/o decodificatore atoni	OFF/TONE/TONE SQL/DCS
	#2 [TONE SET]	Impostazione frequenza subtono CTCSS	50 standard CTCSS tones (88.5 Hz)
	#3 [DCS SET]	Impostazione codice DCS	104 standard DCS codes (023)
	#4 [DCS COMPLEMENT]	A/Attiva/disattiva decodificazione codici DSC invertiti	ENABLE/DISABLE
	#5 [BELL]	Selezione ripetizioni avviso chiamata CTCSS	OFF/1/3/5/8/CONTINUE
	#6 [SPLIT TONE]	Attiva disattiva codificazione mista CTCSS/DCS	ON/OFF
	#7 [DTMF DIALER]	Attiva/disattiva combinatore automatico DTMF	ON/OFF
	#8 [DTMF SET]	Programmazione combinatore automatico DTMF	–
Scan Modes	#1 [CH COUNTER]	Seleziona gamma ricerca frequenza trasmettitore vicino	±5 MHz /±10 MHz/± 50 MHz/ ±100 MHz
	#2 [EDGE BEEP]	Attiva/disattiva limiti banda in scansione	ON/OFF
	#3 [RESUME]	Selezione modo riavvio scansione	3SEC/5SEC/7SEC/10SEC/BUSY/ HOLD
	#4 [SCAN LAMP]	Attiva/disattiva indicazione luminosa in scansione	ON/OFF
	#5 [SMART SEARCH]	Selezione modo spazzolamento ricerca intelligente	1/CONTINUOUS
	#6 [SPEC-ANALYZER 1]	Selezione modo analizzatore di spettro	1/CONTINUOUS
	#7 [SPEC-ANALYZER 2]	Attiva/disattiva audio frequenza centrale quando l'analizzatore di spettro è attivo su bande amatoriali	ON/OFF
Measurement	#1 [SENSOR DISPLAY]	Seleziona misura visualizzata sullo schermo	TIME/DC/TEMP/WAVE/BARO* ² / ALTI* ² /WX* ³ /OFF
	#2 [WAVE MONITOR]	Seleziona forma d'onda d'analizzare	ALL/RX SIGNAL/TX MODULATION
	#3 [TEMP UNIT]	Selezione unità misura temperatura	°C/°F * ³
	#4 [BARO UNIT]	Selezione unità misura sensore barometrico	hpa/mbar/mmHg/inch * ³
	#5 [BARO OFFSET]	Taratura lettura pressione barometrica	–
	#6 [ALTITUDE UNIT]	Selezione unità di misura altimetro	m/ft * ³
	#7 [ALTITUDE OFFSET]	Taratura lettura altimetro	–
Save Modes	#1 [APO]	Impostazione ritardo temporizzatore spegnimento automatico	OFF/30 min/1 hour/3 hours/ 5 hours/8 hours
	#2 [RX SAVE]	Selezione intervallo letargo radio, risparmio batteria	OFF/200mS(1:1)/300mS(1:1.5)/ 500mS(1:2.5)/1s(1:5)/2s(1:10)
	#3 [TX SAVE]	Attiva/disattiva economizzatore trasmissione	ON/OFF
	#4 [TOT]	Impostazione intervallo durata massima trasmissione	OFF/1 min/2.5 min/5 min/10 min
	#5 [ON TIMER]	Impostazione orario accensione automatica	OFF/00:00 ~ 23:59
	#6 [OFF TIMER]	Impostazione orario spegnimento automatico	OFF/00:00 ~ 23:59
ARTS	#1 [ARTS BEEP]	Impostazione opzioni cicalino in ARTS	IN RANGE/ALWAYS/OFF
	#2 [ARTS INTERVAL]	Impostazione intervallo interrogazione ARTS	15 SEC/25 SEC
	#3 [CW ID]	Programmazione identificatore CW (per ARTS)	–
	#1 [BCLO]	Attiva disattiva esclusione canale occupato	ON/OFF
	#2 [HOME/REV]	Impostazione funzione tasto [HM/RV(EMG)]	HOME/REV
Misc Setup	#3 [MON/T-CAL]	Selezione funzione tasto MONI (posto appena sotto il PTT)	MONI/T-CAL * ³
	#4 [MON-F CHANGE]	Scambia le funzioni tra il tasto MONI e [MON F] posto sulla tastiera	FUNC/MONI
	#5 [EMG SET]	Selezione allarme quando la funzione emergenza è attiva	BEEP+STROBE/BEEP/ STROBE1/STROBE2/STROBE3/ STROBE4/ STROBE5/BEAM
	#6 [HALF DEVIATION]	Riduzione livello deviazione del 50%	ON/OFF
	#7 [VOX SENS]	Attiva/disattiva circuito VOX e regola la sensibilità	OFF/HIGH/LOW
	#8 [VOX DELAY]	Regolazione tempo trattenuta VOX	0.5S/1S/2S
	#9 [BAND LINK]	Attiva/disattiva aggancio bande	ON/OFF
	#10 [VFO MODE]	Selezione o disabilita limite banda corrente a VFO	ALL/BAND
	#11 [FONT EDITOR]	Editazione carattere utente	–
	#12 [ICON SET]	Attiva/disattiva schermo ad icone	ON/OFF
	#13 [ICON EDITOR]	Editazione icone utente	–
	#14 [ICON SELECT]	Selezione icone	–
	#15 [CLOCK SHIFT]	Cambio frequenza CPU	ON/OFF
	#16 [TIME SET]	Impostazione orologio/calendario	–
#17 [LANGUAGE]	Selezione lingua menù	ENGLISH/JAPANESE	
#18 [ATT]	Attiva/disattiva attenuatore ingresso	ON/OFF	
#19 [MIC MONITOR]	Attiva/disattiva monitor microfono	ON/OFF	
#20 [WX ALERT]	Attiva/disattiva allarme meteo	ON/OFF	

*1: dipende dalla banda

*2: richiede l'unità opzionale SU-1

*3: dipende dalla versione del ricetrasmettitore

CONFIGURAZIONE

Basic Setup # 1 [SQL NFM]

Funzione: Regola il livello di soglia dello squelch in modo AM e FM a banda stretta

Valori disponibili: 0 ~ 15

Impostazione iniziale: 1

Basic Setup # 2 [SQL WFM]

Funzione: Regola il livello di soglia dello squelch in modo FM a banda larga

Valori disponibili: 0 ~ 8

Impostazione iniziale: 2

Basic Setup # 3 [VFO STEP]

Funzione: Impostare il passo del sintetizzatore

Valori disponibili: 5 / 9 / 10 / 12,5 / 15 / 20 / 25 / 50 / 100 kHz

Impostazione iniziale: Dipende dalla versione del ricetrasmittitore

Basic Setup # 4 [RX MODE]

Funzione: imposta il modo operativo

Valori disponibili: AUTO / N-FM / AM / W-FM

Impostazione iniziale: AUTO (il modo cambia automaticamente in funzione della banda)

Basic Setup # 5 [ARS]

Funzione: Attiva / disattiva la spaziatura automatica per il traffico mezzo ripetitore

Valori disponibili: ON / OFF

Impostazione iniziale: ON

Basic Setup # 6 [SHIFT]

Funzione: Regola la spaziatura per il traffico mezzo ripetitore

Valori disponibili: 0.00 ~ 99,95 MHz

Impostazione iniziale: Dipende dalla versione del ricetrasmittitore

Basic Setup # 7 [RPT SHIFT]

Funzione: Imposta la direzione della spaziatura per il traffico mezzo ripetitore

Valori disponibili: -RPT / +RPT / SIMP

Impostazione iniziale: Dipende dalla versione del ricetrasmittitore

Basic Setup # 8 [MUTE SET]

Funzione: Attiva / disattiva la funzione silenziamento audio a ricezione su due bande attiva

Valori disponibili: ON / OFF

Impostazione iniziale: OFF

Basic Setup # 9 [KEY BEEP]

Funzione: Attiva / disattiva il cicalino associato alla azione sui tasti

Valori disponibili: ON / OFF

Impostazione iniziale: ON

Basic Setup # 10 [LOCK MODE]

Funzione: Seleziona il modo di blocco dei tasti

Valori disponibili: KEY / DIAL / PTT / KEY+DIAL / KEY+PTT / DIAL+PTT / ALL

Impostazione iniziale: ALL

Basic Setup # 11 [NAME SET]

Funzione: Immissione etichette per i canali della memoria

Basic Setup # 12 [MEMORY WRITE MODE]

Funzione: Seleziona metodo riempimento canali in memoria

Valori disponibili: LOWER CH / NEXT CH

Impostazione iniziale: LOWER CH

LOWER CH: registra nel primo canale disponibile

NEXT CH: registra nel successivo, rispetto all'ultimo utilizzato, canale della memoria

Basic Setup # 13 [MEMORY SCAN MODE]

Funzione: Seleziona azione su canali memoria marcati

Valori disponibili: OFF / SKIP / PREFERENTIAL

Impostazione iniziale: OFF

SKIP: i canali marcati in scansione sono "saltati"

PREFERENTIAL: la scansione esplora solo i canali facenti parte di questa lista

Basic Setup # 14 [HYPER WRITE]

Funzione: Attiva / disattiva la scrittura sulla memoria HYPER

Valori disponibili: ENABLE / DISABLE

Impostazione iniziale: ENABLE

Display Setup # 1 [BUSY LED]

Funzione: Attiva / disattiva il LED canale occupato (STROBE) a squelch aperto

Valori disponibili: ON / OFF

Impostazione iniziale: ON (STROBE s'illumina all'apertura squelch)

Display Setup # 2 [CONTRAST]

Funzione: Regola il livello del contrasto dello schermo

Valori disponibili: 1 ~ 10

Impostazione iniziale: 7

Display Setup # 3 [DIMMER]

Funzione: Regola l'intensità illuminazione cortesia

Valori disponibili: 1 ~ 12

Impostazione iniziale: 10

CONFIGURAZIONE

Display Setup # 4 [DISPLAY MODE]

Funzione: Impostazione della condizione dello schermo a ricetrasmettitore spento

Valori disponibili: NONE / TEMP / BARO / ALTI / TEMP+BARO / TEMP+ALTI / ALL

Impostazione iniziale: NONE

NONE: A ricetrasmettitore spento sullo schermo non è indicato nulla.

TEMP: Quando il ricetrasmettitore è spento appare comunque la misura della temperatura.

BARO: Quando il ricetrasmettitore è spento appare comunque la misura della pressione atmosferica (richiede l'unità opzionale SU-1).

ALTI: Quando il ricetrasmettitore è spento appare comunque la misura dell'altitudine (richiede l'unità opzionale SU-1).

TEMP + BARO: Visualizza la temperatura e la pressione atmosferica.

TEMP + ALTI: Visualizza la temperatura e l'altitudine a ricetrasmettitore spento.

ALL: Visualizza la temperatura, la pressione atmosferica e l'altitudine a ricetrasmettitore spento.



1) A ricetrasmettitore spento appare sempre indicata l'ora, salvo sia stato selezionato NONE

2) La lettura della pressione barometrica e altitudine richiedono il modulo opzionale SU-1.

Display Setup # 5 [LAMP MODE]

Funzione: Imposta il modo di funzionamento dell'illuminazione di cortesia

Valori disponibili: KEY / CONTINUE / OFF

Impostazione iniziale: KEY

KEY: Ogni volta che si preme un tasto, l'illuminazione di cortesia della tastiera e dello schermo si attiva per 5".

TOGGLE: La pressione su LAMP accende / spegne l'illuminazione di cortesia.

OFF: Illuminazione di cortesia esclusa.

Display Setup # 6 [LED COLOR 1]

Funzione: Edita i colori di **STROBE**. Si può intervenire, in una scala da 0 a 255 sulla saturazione di rosso, verde e blu. Maggiori informazioni a pag. 79.

LED No.	Impostazione iniziale			
	Colore	R	G	B
1	Verde	0	45	0
2	Blu	0	0	48
3	Arancio	57	46	0
4	Rosso	51	0	0
5	Viola	50	0	44
6	Blu cielo	0	42	44
7	Ciallo verdastro	47	44	0
8	Bianco latte	50	43	44
9	Viola	50	0	49
0	Bianco	255	255	255

Display Setup # 7 [LED COLOR 2]

Funzione: Seleziona il colore di **STROBE** per le sottoelencate condizioni

Main BUSY: colore illuminazione **STROBE** a squelch aperto sulla banda principale (impostazione iniziale: 1)

Sub BUSY: colore illuminazione **STROBE** a squelch aperto sulla banda secondaria (impostazione iniziale: 2)

DUAL BUSY: colore illuminazione **STROBE** a doppio ascolto attivato (impostazione iniziale: 3)

Main TX: colore illuminazione **STROBE** quando in trasmissione sulla banda principale (impostazione iniziale: 4)

Sub TX: colore illuminazione **STROBE** quando in trasmissione sulla banda secondaria (impostazione iniziale: 5)

CHG complete: colore illuminazione **STROBE** quando è terminato il ciclo carica batteria (impostazione iniziale: 2)



Per questa impostazione, abilitate il vostro intervento premendo [MAIN], va ancora premuto per uscire da questo passo del menù. Maggiori informazioni a pag. 79.

Display Setup # 8 [METER SYMBOL]

Funzione: Selezione simboli per indicatore a barre S-meter e potenza TX

Valori disponibili: sei simboli

S1:

S2:

S3:

S4:

S5:

CHR: 12345678

Impostazione iniziale:

La serie simboli “12345678” può essere personalizzata scegliendone altri, vedere a pag. 76.

TSQ/DCS/DTMF # 1 [SQL TYPE]

Funzione: Imposta lo stato do codifica / decodifica toni

Valori disponibili: OFF / TONE / TONE SQL / DCS

Impostazione iniziale: OFF

TONE: Codificatore subtoni CTCSS inserito

TONE SQL: Codificatore e decodificatore subtoni CTCSS inserito

DCS: Codificatore e decodificatore digitale inserito

CONFIGURAZIONE

TSQ/DCS/DTMF # 2 [TONE SET]

Funzione: Imposta la frequenza del subtono CTCSS

Valori disponibili: 5 0 frequenze standardizzate

Impostazione iniziale: 100,0 Hz



Per questa impostazione, abilitate il vostro intervento premendo , va ancora premuto per uscire da

questo passo del menù.

Frequenza toni CTCSS (Hz)					
67.0	69.3	71.9	74.4	77.0	79.7
82.5	85.4	88.5	91.5	94.8	97.4
100.0	103.5	107.2	110.9	114.8	118.8
123.0	127.3	131.8	136.5	141.3	146.2
151.4	156.7	159.8	162.2	165.5	167.9
171.3	173.8	177.3	179.9	183.5	186.2
189.9	192.8	196.6	199.5	203.5	206.5
210.7	218.1	225.7	229.1	233.6	241.8
250.3	254.1	-	-	-	-

TSQ/DCS/DTMF # 3 [DCS SET]

Funzione: Imposta il codice DCS

Valori disponibili: 104 codici standardizzati

Impostazione iniziale: 023



Per questa impostazione, abilitate il vostro intervento premendo , va ancora premuto per uscire da

questo passo del menù.

Codici DCS									
023	025	026	031	032	036	043	051	053	
054	065	071	072	073	074	114	115	116	122
125	131	132	134	143	145	152	155	156	162
165	172	174	205	212	223	225	226	243	244
245	246	251	252	255	261	263	265	266	271
274	306	311	315	325	331	332	343	346	351
356	364	365	371	411	412	413	423	431	432
445	446	452	454	455	462	464	465	466	503
506	516	523	526	532	546	565	606	612	624
627	631	632	654	662	664	703	712	723	731
732	734	743	754	-	-	-	-	-	-

TSQ/DCS/DTMF # 4 [DCS COMPLEMENT]

Funzione: Abilita / disabilita decodificazione codici DCS invertiti

Valori disponibili: ENABLE / DISABLE

Impostazione iniziale: DISABLE

TSQ/DCS/DTMF # 5 [BELL]

Funzione: Imposta il numero di ripetizioni del trillo in modo CTCSS

Valori disponibili: OFF / 1 / 3 / 5 / 8 / CONTINUE

Impostazione iniziale: OFF

TSQ/DCS/DTMF # 6 [SPLIT TONE]

Funzione: Abilita / disabilita uso misto dei toni

Valori disponibili: OFF / ON

Impostazione iniziale: OFF

Quando impostate questo passo del menù su “ON”, appaiono i seguenti parametri addizionali del passo (TSQ/DCS/DTMF #1: SQL TYPE):

D CODE: solo decodifica DCS (sullo schermo icona “**D**”)

STONE DC: codifica subtono CTCSS, decodifica DCS (sullo schermo icona “**T ■ D**”)

DC TONE: codifica DCS, decodifica subtono CTCSS, (sullo schermo icona “**D ■ T**”)

Scegliete tra questi la vostra preferenza.

TSQ/DCS/DTMF # 7 [DTMF DIALER]

Funzione: Abilita / disabilita la funzione combinatore automatico DTMF

Valori disponibili: OFF / ON

Impostazione iniziale: OFF

TSQ/DCS/DTMF # 8 [DTMF SET]

Funzione: Programmazione del combinatore automatico DTMF, maggiori informazioni a pag. 38.

Scan Modes # 1 [CH COUNTER]

Funzione: imposta segmento banda analizzato in ricerca frequenza trasmettitore.

Valori disponibili: ± 5 / ± 10 / ± 50 / ± 100 MHz

Impostazione iniziale: ± 5 MHz

Scan Modes # 2 [EDGE BEEP]

Funzione: Attiva / disattiva il cicalino di avvertimento raggiungimento estremi di banda in scansione

Valori disponibili: ON / OFF

Impostazione iniziale: OFF

Quando viene posto su “ON”, durante la scansione, ogni volta che viene raggiunto il limite di banda il cicalino avverte; così come in modo VFO.

CONFIGURAZIONE

Scan Modes # 3 [RESUME]

Funzione: Imposta il modo di riavvio della scansione

Valori disponibili: 3 SEC / 5 SEC / 7 SEC / 10SEC / BUSY / HOLD

Impostazione iniziale: 5 SEC

3 SEC / 5 SEC / 7 SEC / 10SEC: la scansione si ferma per il periodo selezionato sulle stazioni che incontra, poi si riavvia anche se la trasmissione non termina.

BUSY: la scansione si ferma fintanto che non cade la portante che ne ha causato la pausa.

HOLD: la scansione quando si congela indeterminatamente.

Scan Modes # 4 [SCAN LAMP]

Funzione: Attiva / disattiva l'illuminazione sulle pause in scansione

Valori disponibili: ON / OFF

Impostazione iniziale: ON

Scan Modes # 5 [SMART SEARCH]

Funzione: Imposta il modo di ricerca intelligente

Valori disponibili: 1 / CONTINUOS

Impostazione iniziale: 1

1: Il ricetrasmittitore spazzola la banda corrente in ogni direzione rispetto alla frequenza corrente. Tutti i canali dove è rilevata dell'attività (fino a 15 per ogni direzione) sono caricati nel banco di memoria dedicato alla ricerca intelligente. Dopo una sola spazzolata, sia che i 31 canali di memoria si siano riempiti o non la funzione termina.

CONTINUOS: Il ricetrasmittitore spazzola la danda in ogni direzione come nel modo "1" ma finché non ha riempito tutti i 31 canali della memoria dedicata non termina la funzione.

Scan Modes # 6 [SPEC-ANALYZER 1]

Funzione: Imposta il modo di spazzolamento dell'analizzatore di spettro

Valori disponibili: 1 / CONTINUOS

Impostazione iniziale: 1

1: Il ricetrasmittitore spazzola la banda una sola volta.

CONTINUOS: Il ricetrasmittitore continua a spazzolare la banda fintanto che l'analizzatore di spettro viene disattivato.

Scan Modes # 7 [SPEC-ANALYZER 2]

Funzione: Nelle bande amatoriali con l'analizzatore di spettro attivato, attiva / disattiva l'audio della frequenza centrale

Valori disponibili: ON / OFF

Impostazione iniziale: OFF

Measurement # 1 [SENSOR DISPLAY]

Funzione: Seleziona la lettura sensore visualizzata

Valori disponibili: TIME / DC / TEMP / WAVE / BARO / ALTI / WX / OFF

Impostazione iniziale: TIME



Per misurare la pressione (BARO), l'altitudine (ALTI) e la tendenza meteo (WX) è necessario il modulo opzionale SU-1.

Measurement # 2 [WAVE MONITOR]

Funzione: Seleziona l'involuppo audio da monitorare

Valori disponibili: ALL / RX SIGNAL / TX MODULATION

Impostazione iniziale: ALL

ALL: involuppo audio in ricezione e modulazione TX.

RX SIGNAL: monitorizza involuppo audio in ricezione

TX MODULATION: monitorizza involuppo audio in TX.

Measurement # 3 [TEMP UNIT]

Funzione: Seleziona l'unità di misura della temperatura

Valori disponibili: °C / °F

Impostazione iniziale: dipende dalle versioni del ricetrasmittitore

Measurement # 4 [BARO UNIT]

Funzione: Seleziona l'unità di misura della pressione (richiede il modulo opzionale **SU-1**)

Valori disponibili: hpa / mbar / mmHg / inch

Impostazione iniziale: dipende dalle versioni del ricetrasmittitore

Measurement # 5 [BARO OFFSET]

Funzione: Calibrazione lettura barometrica (richiede **SU-1**). Maggiori informazioni a pag. 70.

Measurement # 6 [ALTITUDE UNIT]

Funzione: Seleziona l'unità di misura della altitudine (richiede il modulo opzionale **SU-1**)

Valori disponibili: m / ft

Impostazione iniziale: dipende dalle versioni del ricetrasmittitore

Measurement # 5 [ALTITUDE OFFSET]

Funzione: Calibrazione lettura altimetrica (richiede **SU-1**). Maggiori informazioni a pag. 71.

Save Modes # 1 [APO]

Funzione: Imposta il temporizzatore per lo spegnimento automatico

Valori disponibili: OFF / 30' / 1H / 3H / 5H / 8H

Impostazione iniziale: OFF

CONFIGURAZIONE

Save Modes # 2 [RX SAVE]

Funzione: Imposta la durata dell'intervallo di pausa per il risparmio di carica batteria in ricezione

Valori disponibili: OFF / 200 mS (1:1) / 300 mS (1:1.5) / 500 mS (1:2.5) / 1" (1:5) / 2" (1:10)

Impostazione iniziale: 200 mS (1:1)

Save Modes # 3 [TX SAVE]

Funzione: attiva / disattiva il circuito per il risparmio di carica batteria in trasmissione

Valori disponibili: ON / OFF

Impostazione iniziale: OFF

Save Modes # 4 [TOT]

Funzione: Imposta la durata massima in trasmissione

Valori disponibili: OFF / 1' / 2.5' / 5' / 10'

Impostazione iniziale: 2.5'

Il temporizzatore di tempo massimo impedisce che la durata di un singolo passaggio in trasmissione sia maggiore del tempo programmato.

Save Modes # 5 [ON TIMER]

Funzione: Regola il temporizzatore per l'accensione automatica

Valori disponibili: OFF / 00:00 - 23:59

Impostazione iniziale: OFF

Questo temporizzatore attiva la radio trascorso un tempo determinato.

Save Modes # 6 [OFF TIMER]

Funzione: Regola il temporizzatore per lo spegnimento automatico

Valori disponibili: OFF / 00:00 - 23:59

Impostazione iniziale: OFF

Questo temporizzatore disattiva la radio trascorso un tempo determinato.

ARTS # 1 [ARTS BEEP]

Funzione: Imposta la modalità d'intervento del cicalino in modo ARTS

Valori disponibili: IN RANGE / ALWAYS / OFF

Impostazione iniziale: IN RANGE

IN RANGE: Il cicalino avverte unicamente quando entrate in contatto radio.

ALL: Il cicalino avverte ogni volta che viene inviata una interrogazione dal corrispondente (ogni 15 o 25" quando in portata).

OFF: Nessun avvertimento dal cicalino.

ARTS # 2 [ARTS INTERVAL]

Funzione: Regola l'intervallo di tempo tra le interrogazioni durante il funzionamento di ARTS

Valori disponibili: 15" / 25"

Impostazione iniziale: 25"

Questa impostazione fissa la frequenza con cui interrogare l'altra stazione per verificare se è in portata.

ARTS # 3 [CW ID]

Funzione: programmazione ed attivazione manipolatore automatico CW per identificazione stazione (durante l'uso di ARTS. Maggiori informazioni a pag. 37

Misc Setup # 1 [BCLO]

Funzione: Attiva / disattiva la funzione di esclusione dei canali occupati

Valori disponibili: ON / OFF

Impostazione iniziale: OFF

Misc Setup # 2 [HOME/REV]

Funzione: Imposta la funzione del tasto 

Valori disponibili: HOME / REV

Impostazione iniziale: Dipende dalla versione del ricetrasmittitore

HOME: la pressione su questo tasto richiama all'istante il canale HOME

REV: la pressione su questo tasto scambia la frequenza di ricezione con quella di trasmissione nel traffico via ripetitore.

Misc Setup # 3 [MON/T-CAL]

Funzione: Imposta la funzione del tasto **MONI** (posto sotto il **PTT**)

Valori disponibili: MON / T-CALL

Impostazione iniziale: Dipende dalla versione del ricetrasmittitore

MON: La pressione su **MONI** consente di ascoltare deboli segnali (o non codificati), scavalcando lo squelch.

T-CAL: La pressione su **MONI** attiva l'emissione della nota di chiamata a 1750 Hz per accedere ai ripetitori.

CONFIGURAZIONE

Misc Setup # 4 [MON-F CHANGE]

Funzione: Scambia la funzionalità tra il tasto  della tastiera e il tasto MONI posto sul lato sinistro della radio

Valori disponibili: FUNC / MONI



Impostazione iniziale: FUNC

FUNC: Il tasto  è quello che attiva la funzione “alternativa” degli altri tasti. MONI attiva il monitoraggio, cioè quando premuto disabilita temporaneamente lo squelch incluso quello a toni.

MONI: Il tasto  attiva il monitoraggio, cioè quando premuto disabilita temporaneamente lo squelch incluso quello a toni il tasto **MONI** è quello che attiva la funzione “alternativa” degli altri tasti.

Nota importante: quando attribuite al tasto **MONI**, posto sul lato destro della radio, la funzione di selezionare il comando alternativo degli altri tasti (selezionando MONI), il tasto va tenuto premuto a lungo, anche quando si agisce su un altro tasto e non tenuto premuto da solo per 2”.

Esempio:

- (1) Per entrare in modo impostazione menù premere  mentre si tiene premuto **MONI**.
- (2) Per memorizzare una frequenza in un canale della memoria:
 1. Sintonizzare la frequenza di vostro interesse.
 2. Tenendo premuto il tasto **MONI**, premere .
 3. Selezionare il canale della memoria da voi designato ruotando la manopola di sintonia.
 4. Procedere con la registrazione premendo .

Misc Setup # 5 [EMG SET]

Funzione: Seleziona il tipo di allarme a funzione emergenza attivata

Valori disponibili: BEEP+STROBE / BEEP / STROBE / STROBE1 / STROBE2 / STROBE3 / STROBE4 / STROBE5 / BEAM

Impostazione iniziale: BEEP+STROBE

BEEP+STROBE:	Forte allarme acustico oltre STROBE lampeggiante multicolore.
BEEP:	Forte allarme acustico
STROBE1:	Lampeggio di STROBE in successione di colori
STROBE2:	Variazione continua di colori di STROBE
STROBE3, STROBE4, STROBE5:	Lampeggio bianco di STROBE (3: lento, 4:media, 5:rapido)
BEAM:	STROBE stabilmente illuminato in bianco

Misc Setup # 6 [HALF DEVIATION]

Funzione: Riduce del 50% il livello di deviazione

Valori disponibili: ON / OFF

Impostazione iniziale: OFF

Misc Setup # 7 [VOX SENS]

Funzione: Attiva / disattiva il VOX, ne regola la sensibilità

Valori disponibili: OFF / HIGH / LOW

Impostazione iniziale: OFF

Misc Setup # 8 [VOX DELAY]

Funzione: Regola la tenuta del VOX

Valori disponibili: 0,5" / 1" / 2"

Impostazione iniziale: 0,52

Misc Setup # 9 [BAND LINK]

Funzione: Attiva / disattiva l'aggancio tra banda principale e secondaria

Valori disponibili: ON / OFF

Impostazione iniziale: OFF

Quando questa funzione è su "ON" la banda principale e secondaria sono agganciati cioè le variazioni di frequenza avvengono in sincronismo

Misc Setup # 10 [VFO MODE]

Funzione: imposta o disabilita i limiti di banda per quella corrente in modo VFO

Valori disponibili: ALL / BAND

Impostazione iniziale: BAND

ALL: Quando la frequenza del VFO raggiunge l'estremo superiore della banda corrente, la frequenza passa al limite di banda inferiore della banda successiva (o viceversa).

BAND: Quando la frequenza del VFO raggiunge l'estremo superiore della banda corrente, la frequenza passa al limite di banda inferiore della stessa banda (o viceversa).

Misc Setup # 11 [FONT EDITOR]

Funzione: Editazione caratteri utente, maggiori informazioni a pag. 77.

Misc Setup # 12 [ICON SET]

Funzione: Attiva / disattiva la visualizzazione per icone

Valori disponibili: ON / OFF

Impostazione iniziale: OFF

Misc Setup # 13 [ICON EDITOR]

Funzione: Editazione icone utente, maggiori informazioni a pag. 74.

Misc Setup # 14 [ICON SELECT]

Funzione: Selezione delle icone, maggiori informazioni a pag. 73.

CONFIGURAZIONE

Misc Setup # 15 [CLOCK SHIFT]

Funzione: Cambia la frequenza di funzionamento della CPU

Valori disponibili: ON / OFF

Impostazione iniziale: OFF

Questa funzione è usata solo per spostare battimenti indesiderati dalla frequenza di vostro interesse.

Misc Setup # 16 [TIME SET]

Funzione: Regolazione orologio interno, maggiori informazioni a pag. 69.

Misc Setup # 17 [LANGUAGE]

Funzione: Sceglie la lingua da usare per il menù

Valori disponibili: ENGLISH / JAPANESE

Impostazione iniziale: ENGLISH

Misc Setup # 18 [ATT]

Funzione: Inserisce / esclude l'attenuatore stadio ingresso

Valori disponibili: ON / OFF

Impostazione iniziale: OFF

Misc Setup # 19 [MIC MONITOR]

Funzione: Attiva / disattiva il monitoraggio segnale microfonico

Valori disponibili: ON / OFF

Impostazione iniziale: OFF

Misc Setup # 20 [WX ALERT]

Funzione: Attiva / disattiva l'allarme meteo

Valori disponibili: ON / OFF

Impostazione iniziale: OFF

INSTALLAZIONE DEL MODULO OPZIONALE **SU-1**

1. Controllate che il ricetrasmittitore, rimuovete se presente la custodia morbida.
2. togliete il pacco batteria.
3. Individuate il connettore per l'**SU-1** posto sotto l'etichetta "avvertenze" nel compartimento batteria (rimuovetela).
4. allineate il connettore presente nell'**SU-1** e inserite il modulo premendo con delicatezza.
5. Applicate la nuova etichetta adesiva "avvertenze" fornita e inserite il pacco batterie.
6. Installazione ultimata.

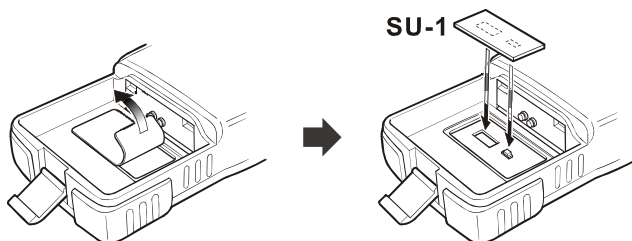

Nota importante

La misura della pressione barometrica e dell'altitudine fatte dall'unità opzionale **SU-1** sono intese per darvi utili informazioni, non sono assolutamente da usarsi in alternativa a ben più precise misurazioni fatte da strumenti concepiti per la navigazione o per la sicurezza personale.

CARATTERISTICHE

Generali

Gamma di frequenza:	Rx principale 0.5 ~ 1.8 MHz (BC BAND) 1.8 ~ 30 MHz (SW BAND) 30 ~ 76 MHz (50 MHz HAM) 76 ~ 108 MHz (FM) 108 ~ 137 MHz (AIR BAND) 137~ 174 MHz (144 MHz HAM) 174 ~ 222 MHz (VHF TV) 222 ~ 420 MHz (ACT1: banda d'azione 1) 420 ~ 470 MHz (430 MHz HAM) 470 ~ 800 MHz (UHF-TV) 800 ~ 999 MHz (ACT 2 –banda d'azione 2, telefonia cellulare) Rx secondario 50 ~ 54 MHz (50 MHz HAM) 137~ 174 MHz (144 MHz HAM) 420 ~ 470 MHz (430 MHz HAM) Tx: 50 ~ 54 MHz 144 ~ 146 MHz o 144 ~ 148 MHz 430 ~ 440 MHz o 430 ~ 450 MHz
Passi canalizzazione:	5 / 9 / 10 / 12,5 / 15 / 20 / 25 / 50 / 100 kHz
Tipo d'emissione:	F2, F3, A3
Stabilità di frequenza:	±5 ppm (–10°C ~ +50°C)
Spaziatura per ripetitori:	±600 kHz (144 MHz), ±1,6/5,0/7,6 MHz (430 MHz)
Impedenza d'antenna:	50Ω
Tensione d'alimentazione:	Nominale 7,4 Vcc negativo a massa Limiti operativi da 10 a 16 Vcc negativo a massa (connettore EXT DC)
Assorbimento:	200 mA (ricezione monobanda) 240 mA (ricezione due bande) 67 mA (monobanda, “Standby, “Saver” escluso) 100 mA (bibanda, “Standby, “Saver” escluso) 28 mA (monobanda, “Standby, “Saver” incluso rapporto 1:5) 34 mA (bibanda, “Standby, “Saver” incluso rapporto 1:5) 200 μA (“Auto Power” escluso) 1.6 A (5 W Tx, 50 MHz) 1.7 A (5 W Tx, 144 MHz) 1.9 A (5 W Tx, 430 MHz)
Temperature ambiente:	–da 20°C a +60°C
Temperature operativa:	–da 20°C a +40°C

Dimensioni:	60 (L) x 90 (A) x 28,5 (P) mm (escluso le manopole e l'antenna)
Peso:	260 grammi con FNB-80LI e antenna
Trasmittitore	
Potenza d'uscita RF:	5 W (@ 7,4 e 13,8 V alimentazione esterna via EXT DC) 1 W (@ 7,4 V e 13,8 V alimentazione esterna via EXT DC, 50 MHz AM)
Modulazione:	F2 e F3 a reattanza variabile (principale e secondaria) A3, modulazione d'ampiezza sui prestadi (principale, 50 MHz)
Deviazione massima:	±5 kHz F2/F3
Emissioni spurie:	Almeno 60 dB sotto la portante (@ Tx HI/L3) Almeno 50 dB sotto la portante (@ Tx L2/L1)
Impedenza microfonica:	2 KΩ

Ricevitore

Tipi di circuito:	N-FM, AM supereterodina a doppia conversione W-FM supereterodina a tripla conversione
Media frequenza:	ricevitore principale 1ª: 47,25 MHz (N-FM, AM), 45,8 (W-FM) 2ª: 450 kHz (N-FM, AM), 10,7 MHz (W-FM) 3ª: 1 MHz (W-FM) ricevitore secondario 1ª: 46,35 MHz 2ª: 450 kHz
Sensibilità:	ricevitore principale 3,0 µV per 10 dB S/N (0,5 ~ 30 MHz, AM) 0,5 µV tipico per 12 dB SINAD (30 ~ 50 MHz, N-FM) 1,0 µV tipico per 12 dB SINAD (800 ~ 999 MHz, bloccati i canali riservati ai cellulari) ricevitore secondario
Selettività:	12 kHz / 25 kHz (-6/-60 dB, N-FM, AM) 200 kHz / 300 kHz (-6/-20 dB, W-FM)
Uscita audio:	200 mW su 8 Ω con il 10% di distorsione armonica totale (@ 7,4 Vcc) 400 mW su 8 Ω con il 10% di distorsione armonica totale (@ 13,8 Vcc)

Le specifiche possono variare senza alcun obbligo o preavviso per migliorie e sono garantite solo entro le bande amatoriali 50/144/430 MHz.



Radio Communications

YAESU EUROPE B.V.

P.O. Box 75525 • 1118 ZN Schiphol • The Netherlands
Tel +31 20 500 52 70 Fax +31 20 500 52 78

Declaration of Conformity

Nr. YE-DOC-0407-02

We, the undersigned,

Company: Yaesu Europe B.V.
Address, City: 1118 ZN Schiphol
Country: The Netherlands
Phone number: (+31)-20-500-52-70
Fax number: (+31)-20-500-52-78

certify and declare under our sole responsibility that the following equipment:

Type of Equipment: Triple Band Transceiver
Brand Name: YAESU
Model Number: VX-7R
Manufacturer: Vertex Standard Co., Ltd.
Address of Manufacturer: 4-8-8 Nakameguro Meguro-ku, Tokyo 153-8644, Japan
EU / EFTA member states intended for use:

EU: Austria, Belgium, Denmark, Finland, France, Germany, Greece, Ireland,
Italy, Luxembourg, The Netherlands, Norway, Portugal, Spain, Sweden,
United Kingdom

EFTA: Switzerland, Iceland, Liechtenstein

Member states with restrictive use:

None

is tested to and conforms with the essential requirements for protection of health and the safety of the user and any other person and ElectroMagnetic Compatibility, as included in following standards:

Applicable Standard: EMC Standard: EN 301 489-1 (2001) / EN 301 489-15 (2000)
Safety Standard: EN 60065 (1998)
Radio Standard: EN 301 783-1 (2000)

and therefore complies with the essential requirements and provisions of the Directive 1999/5/EC of the European Parliament and of the council of March 9, 1999 on Radio equipment and Telecommunication Terminal Equipment and the mutual recognition of their conformity and with the provisions of Annex IV (Conformity Assessment procedure referred to in article 10)

The following Notified Bodies have been consulted in the Conformity Assessment procedure:

Name of Notified Body: T.N.O. Certificate B.V.
Address: PO Box 15, 9822 ZG Niekerk, The Netherlands
Notified Body number: 0336

The technical documentation as required by the Conformity Assessment procedures is kept at the following address:

Company: Yaesu Europe B.V.
Address: 1118 ZN Schiphol, The Netherlands

Technical Construction File: Issued by Vertex Standard Co., Ltd., Tokyo, Japan
File No. QA930127 / 25 June, 2002

Drawn up in
Date

: Schiphol, The Netherlands
: 4 July 2002

Name and position

: C. A. Hazeu, Manager



Copyright 2003
VERTEX STANDARD CO., LTD.
All rights reserved.

Printed in Japan

No portion of this manual
may be reproduced
without the permission of
VERTEX STANDARD CO., LTD.

